

SELEZIONE DI TECNICA RADIO-TV

Numero speciale dedicato esclusivamente al Listino Prezzi
del Catalogo Generale Illustrato **GBC**

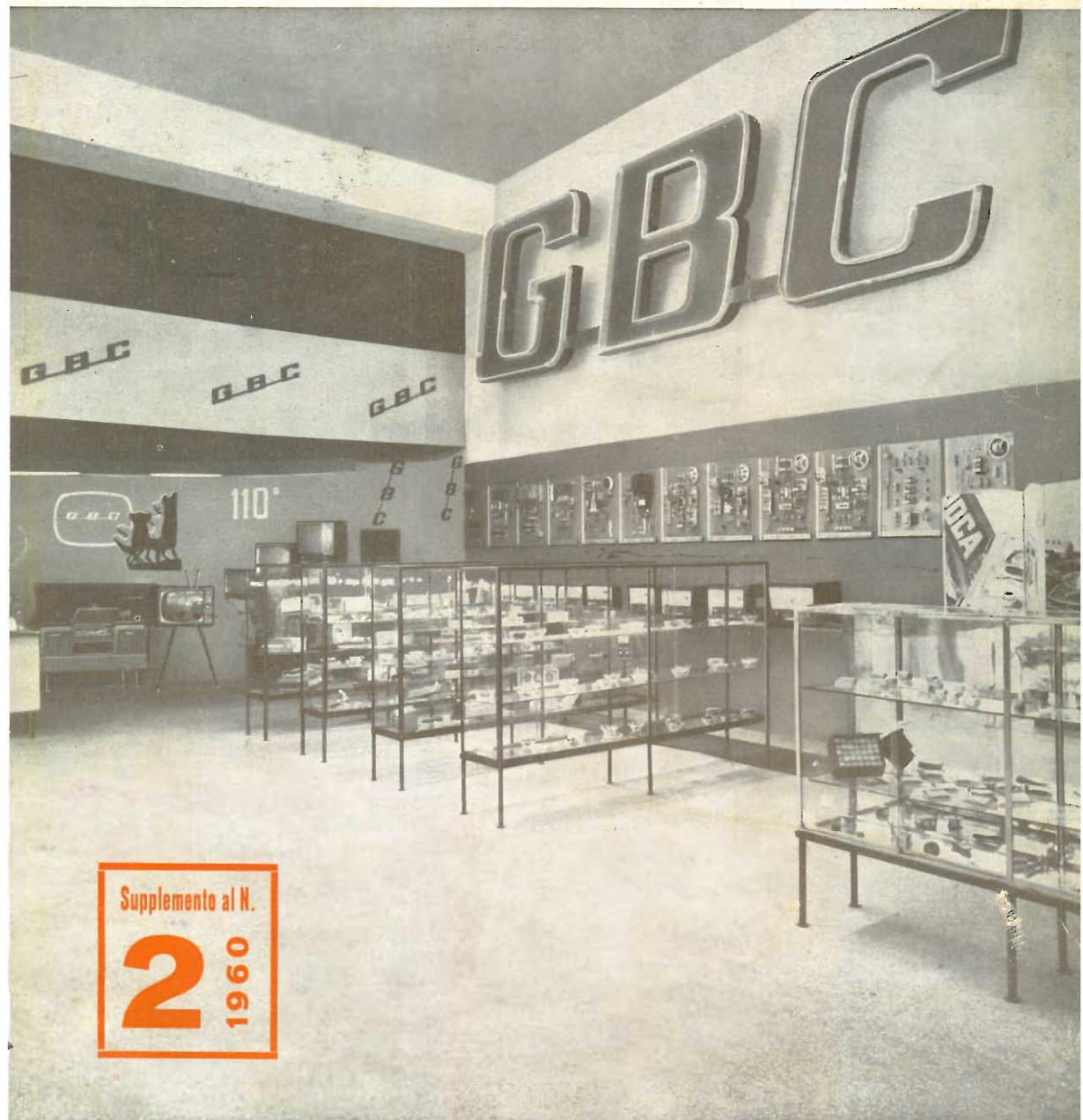

Supplemento al N.

2
1960

GBC

Spedizione in Abbonamento Postale - Gruppo IV

GBC

PHONETIC PT/10

export

iniziate una importante
collezione di pezzi musicali,
di canzoni, lezioni, traduzioni

parti di alta precisione

bobine di maggior
dimensione

altoparlante musicale

è più piccolo

facilità d'uso

basso costo: L. 37.000



Pick-up a ventosa - S/381 - per la registrazione delle conversazioni telefoniche - Si applica sulla custodia esterna del telefono permettendo la completa registrazione della conversazione effettuata.

Cavo di derivazione - S/376 - per pick-up per la registrazione diretta da: RADIO-FONO-TV.

Cuffia a doppio auricolare - S/382 - sensibile, leggera: per l'ascolto individuale.

Complesso microfónico da tavolo - Q/16 - sotto l'aspetto di un elegante stilofono da tavolo si nasconde un invisibile microfono piezoelettrico per la registrazione segreta di una conversazione, di un discorso, ecc.



Riservato ai:

**TECNICI
RIVENDITORI
NEGOZIAN TI**

CONDIZIONI DI VENDITA

I prezzi si intendono franco Milano, **contro assegno**. Imballo porto e bolli a carico del cliente. Si dà la precedenza alle ordinazioni accompagnate da importi anticipati. Le spedizioni vengono eseguite sempre secondo il disponibile. **I prezzi segnati sul presente listino non sono impegnativi**. Non si riceve merce di ritorno. La merce viaggia a rischio e pericolo del committente. Le eventuali oscillazioni dei cambi, provvedimenti doganali, dazi, od altre cause impreviste, porteranno per conseguenza la variazione dei prezzi del presente Listino **senza alcun obbligo di avviso**. Per ogni contestazione il Foro competente è quello di Milano o della città dell' Agenzia che ha effettuato la vendita. Decliniamo ogni responsabilità e spese accessorie per le merci commissionate e non ritirate.

Il presente listino annulla i precedenti ed è riservato ai soli negozianti, rivenditori e tecnici.

Per le vostre rimesse Vi preghiamo prendere nota del nostro numero di Conto Corrente Postale: 3/23.395.

GLI ARTICOLI CHE NON SONO RIPORTATI SUL PRESENTE

LISTINO, SONO ESAURITI.



A/131

Altoparlante « Radioconi » 60 x 250/R
di ottimo rendimento e di minimo ingombro indispensabile per riproduzione di frequenze intermedie.
Carico nominale: 3 Watt
Campo di frequenza: 110 ÷ 8000 Hz
Dimensioni cestello: 255 x 66 mm.
Diametro bocca cono: 238 x 55 mm.
Profondità massima: 68 mm.
Lega del magnete: Mexalco
Diametro del nucleo: 21 mm.
Induzione magnetica: 8400 Gauss
Frequenza di risonanza: 130 Hz
Impedenza bobina mobile: 5 Ohm

A/132

Altoparlante « Radioconi » 90 x 360/R
di ottimo rendimento e di minimo ingombro indispensabile per riproduzione di frequenze intermedie.
Carico nominale: 4,5 Watt
Campo di frequenza: 90 ÷ 8500 Hz
Diametro cestello: 360 x 90 mm.
Diametro bocca cono: 347 x 80 mm.
Profondità massima: 75 mm.
Lega del magnete: Mexalco
Diametro del nucleo: 30 mm.
Induzione magnetica: 8500 Gauss
Frequenza di risonanza: 100 Hz
Impedenza bobina mobile: 5 Ohm

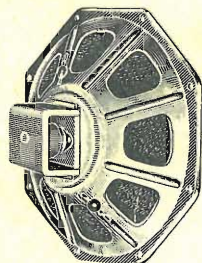

A/206-1

Altoparlante « Philips » AD 3800/X
Particolarmente adatto per ricevitori di media potenza.
Carico nominale: 6 Watt
Campo di frequenze: 70 ÷ 10.000 HZ
Ø del cestello: 192 mm.
Ø del cono: 175 mm.
Profondità max: 90 mm.
Induzione magnetica: 11.000 gauss
Flusso magnetico: 26.200 Maxwell
Impedenza B.M. 5 Ohm a 1000 HZ

Tromba-unità A/640

Potenza: 15 watt
Picco istantaneo: 20 watt
Gamma frequenza: 16 ohm
Dimensioni: 300-6000 Hz.
Peso: mm. 250 x 250
Kg. 1,700

E' una versione minore delle unità a tromba G.B.C. di maggiore potenza: tuttavia, nonostante le dimensioni ridotte, la A/640 mantiene tutte le particolari doti di qualità e di rendimento che distinguono le trombe e le unità G.B.C.

Dato il peso e le ridotte misure di ingombro, la A/640 è estremamente maneggevole; ciò ne facilita l'impiego negli impianti mobili, soprattutto quelli di carattere pubblicitario. Naturalmente la possibilità di meglio distribuire il suono, moltiplicando, con poca spesa, le sorgenti sonore, hanno esteso l'utilizzazione della A/640 anche agli impianti fissi come: stazioni ferroviarie, scuole, palestre, caserme, officine etc. L'unità dinamica della A/640 è intercambiabile, sicchè è possibile applicare al diffusore una qualsiasi unità della serie.

In caso di emergenza, la piccola unità da 12 W. può essere applicata anche alle trombe più potenti, tenendo conto ovviamente della potenza sopportabile. L'unità A/640 è assolutamente stagna.

A/640**Doppia tromba bidirezionale A/641**

Potenza: 15 watt
Picco istantaneo: 25 watt
Impedenza: 16 ohm
Gamma frequenza: 300-6000 Hz.
Dimensioni: mm. 470 x 290
Peso: Kg. 2,900

E' costituita da due diffusori uniti mediante un raccordo « duplex » che convogliano il suono in direzioni opposte. Al raccordo è applicata una unità A/660 da 15 W.

Tale soluzione facilita lo sfruttamento totale della energia dinamica dell'unità; è quindi inutile sottolineare il vantaggio economico e la straordinaria semplicità di installazione in confronto a un comune altoparlante.

Come la A/640 la doppia tromba bidirezionale può essere impiegata indifferentemente sia negli impianti mobili, che in quelli fissi.

Il complesso A/641 è assolutamente stagno.

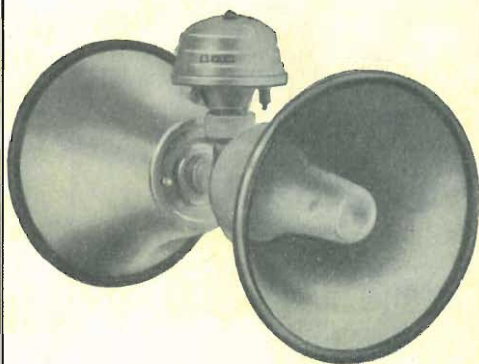
A/641

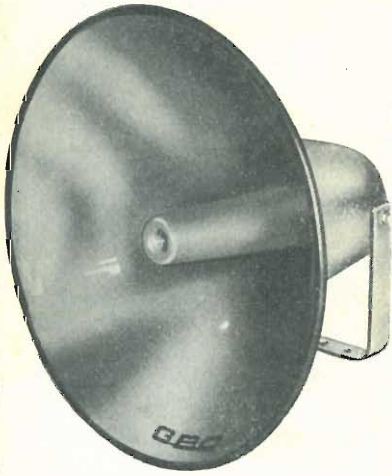

A/642

Tromba esponenziale A/642

Frequenza di taglio: 160 Hz.
 Colonna di aria: 100 cm.
 Angolo di dispersione: 90°
 Dimensioni: mm. 450 x 350
 Peso: Kg. 2,400

A/644

Tromba esponenziale A/644

Frequenza di taglio: 120 Hz.
 Colonna di aria: 150 cm.
 Angolo di dispersione: 75°
 Dimensioni: mm. 650 x 470
 Peso: Kg. 4,500

Le trombe esponenziali sono specificamente studiate per funzionare con le unità del loro tipo e consentono di sfruttarne pienamente il rendimento senza togliere nulla alle loro particolari caratteristiche di qualità e di potenza. Il disegno a giglio rientrante, non ha subito da diversi anni alcun mutamento, dato che esso attraverso una lunga esperienza, è risultato praticamente il profilo ideale.

Indichiamo qui sopra, le caratteristiche delle due versioni realizzate dalla G.B.C.



A/660

Unità magnetodinamica 15 W - A/660

Gamma di frequenza: 90-6000 c/s
 Potenza: 15 watt
 Picco istantaneo: 25 watt
 Densità di flusso: 12.000 gauss
 Flusso totale: 60.000 maxwell
 Impedenza: 16 ohm.
 Diametro bobina: mm. 52
 Dimensioni: mm. 105 x 105
 Peso: Kg. 1,200

E' la più piccola della unità magnetodinamiche G.B.C., ma a parte la naturalmente ridotta potenza sopportabile, essa mantiene unitamente al basso costo, un elevato rendimento e una buona qualità di riproduzione. Anche su questa unità viene impiegato un magnete il lega Ticonal, e tutti i componenti sono trattati con la cura abitualmente dedicata alle due unità del modello superiore.

Sebbene sia intercambiabile, l'unità A/660 è soprattutto indicata per le trombe A/642.

L'unità è a tenuta stagna.

A/671

Membrana di ricambio A/671 per unità dinamica tipo A/660

Unità magnetodinamica 20 W - A/662

Gamma di frequenza: 90-8000 c/s
 Potenza: 20 watt
 Picco istantaneo: 35 watt
 Densità: 14.000 gauss
 Flusso totale: 70.000 maxwell
 Impedenza: 16 ohm
 Diametro bobina: mm. 52
 Diametro: mm. 105 x 105
 Peso: Kg. 2,000

E' l'unità di tipo medio e può adattarsi indifferentemente, sia alle trombe A/642 che alle trombe A/644. Le sue possibilità di impiego sono perciò praticamente illimitate. Infatti la unità A/662 può essere utilizzata non solo per intensificare il rendimento delle A/642, ma, in qualche caso, dove sia necessario economizzare, può sostituire con buoni risultati la A/644. Anche l'unità A/662 è a tenuta stagna.

A/662

Membrana di ricambio A/672 per unità dinamica tipo A662.

A/672**Unità magnetodinamica 30 W - A/664**

Gamma di frequenza: 80-10.000 c/s
 Potenza: 30 watt
 Picco istantaneo: 50 watt
 Flusso totale: 8000 gauss
 Densità di flusso: 16.000 maxwell
 Impedenza: 16 ohm
 Diametro bobina: mm. 52
 Dimensioni: mm. 127 x 170
 Peso: Kg. 4,500

La diffusione delle unità A/664 è tale che non occorre descrivere qui le particolarissime doti di qualità e di rendimento che le distinguono da tutte le altre.

Non c'è tipo di installazione, né specifico problema di impianto che non trovi con l'uso delle unità A/664 una soluzione ideale.







L'unità A/664 può funzionare anche con la tromba A/642, ma le sue caratteristiche si adattano perfettamente alla tromba A/644. Solo in tal caso la conversione di energia elettrica in energia acustica è elevatissima.

Il complesso A/664 - A/644: risulta particolarmente indicato in manifestazioni pubbliche all'aperto, pubblicità, cinematografi estivi, sonorizzazione di campanili, di stadi, di ippodromi, di Luna Park, di scali ferroviari e portuali, di scuole, di officine, di caserme. L'unità A/644 è assolutamente stagna.

A/664

Membrana di ricambio A/673 per unità dinamica tipo A/664

A/673

	<p>B/21</p>	<p>Condensatori ceramici a pastiglia Toll. $\pm 10\%$ VL 3500 cc. - Vp 7000 cc. pF 120 - pF 150</p>	
	<p>B/22</p>	<p>Condensatori ceramici a pastiglia Toll. $\pm 10\%$ VL 6000 cc. - Vp 12000 cc. pF 82</p>	
	<p>B/376</p>	<p>Condensatori catodici « GBC » Capacità μF VL ca. \varnothing x lung. 50 5 15x28</p>	
	<p>B/405-1</p>	<p>Condensatori catodici tipo miniaturizzato « Facon » Capacità μF VL cc. \varnothing x lung. 1000 15 22x47</p>	
	<p>B/417-1</p>	<p>Condensatore a carta 1 $\mu\text{F}/160$ VLcc Dimensioni: \varnothing 20 x 29 mm.</p>	
	<p>B/970</p>	<p>Condensatore di filtro per EAT su tubi a R.C. 500 pF - 20.000 VLcc Dimensioni: \varnothing 29 x 24</p>	

Condensatori elettrolitici
Serie miniaturizzata

Capacità μF	Tensione	Dimensioni D L		
10	6	6,5	19	B/301
20	6	6,5	19	B/302
50	6	6,5	19	B/303
100	6	6,5	24	B/304
10	12	6,5	19	B/305
20	12	6,5	19	B/306
50	12	6,5	19	B/307
100	12	8,5	19	B/308
200	12	8,5	29	B/309
10	25	6,5	19	B/310
25	25	6,5	19	B/311
40	25	8,5	19	B/312
60	25	8,5	19	B/313
100	25	8,5	29	B/314
5	50	6,5	19	B/315
10	50	6,5	19	B/316
20	50	6,5	19	B/317
30	50	8,5	19	B/318
50	50	8,5	29	B/319

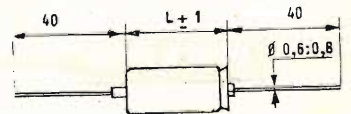

Microcondensatori elettrolitici per circuiti a transistor

Capacità Tensione Dimensioni
 Ø L

B/321	2 µF	3 VLcc	5,5	28
B/322	5 µF	3 VLcc	5,5	28
B/323	10 µF	3 VLcc	5,5	28
B/324	25 µF	3 VLcc	5,5	28
B/325	50 µF	3 VLcc	5,5	28
B/326	100 µF	3 VLcc	6,5	33
B/327	200 µF	3 VLcc	8	33

B/331	2 µF	6 VLcc	5,5	28
B/331-1	5 µF	6 VLcc	5,5	28
B/331-2	10 µF	6 VLcc	5,5	28
B/331-3	25 µF	6 VLcc	5,5	28
B/332	32 µF	6 VLcc	5,5	28
B/333	50 µF	6 VLcc	6,5	28
B/334	60 µF	6 VLcc	8	28
B/334-1	100 µF	6 VLcc	8	28

B/335	2 µF	12 VLcc	5,5	28
B/336	4 µF	12 VLcc	5,5	28
B/336-1	5 µF	12 VLcc	5,5	28
B/337	6 µF	12 VLcc	5,5	28
B/337-1	10 µF	12 VLcc	5,5	28
B/337-2	25 µF	12 VLcc	5,5	28
B/338	32 µF	12 VLcc	6,5	28
B/338-1	50 µF	12 VLcc	6,5	33
B/339	64 µF	12 VLcc	6,5	33
B/339-1	100 µF	12 VLcc	8	33

B/340	3 µF	25 VLcc	5,5	28
B/341	4 µF	25 VLcc	5,5	28
B/342	6 µF	25 VLcc	5,5	28
B/343	10 µF	25 VLcc	5,5	28
B/344	20 µF	25 VLcc	6,5	33
B/345	25 µF	25 VLcc	6,5	33

B/351	2 µF	30 VLcc	5,5	28
B/352	5 µF	30 VLcc	5,5	28
B/353	10 µF	30 VLcc	5,5	28
B/354	25 µF	30 VLcc	6,5	33
B/355	50 µF	30 VLcc	8	42



**CONDENSATORI ELETTRICI
« WIMA PRINTILYT »
MINIATURIZZATI**

Capacità Tensione ø x lungh.

25 µF	3/4 V.	6,5 x 12	B/356
50 µF	3/4 V.	6,5 x 12	B/356-1
100 µF	3/4 V.	6,5 x 16	B/356-2
250 µF	3/4 V.	8,5 x 20	B/356-3
500 µF	3/4 V.	10,5 x 26	B/356-4

10 µF	6/8 V.	4,5 x 12	B/357
25 µF	6/8 V.	6,5 x 12	B/357-1
50 µF	6/8 V.	6,5 x 16	B/357-2
100 µF	6/8 V.	8,5 x 16	B/357-3
250 µF	6/8 V.	10,5 x 26	B/357-4

5 µF	12/15 V.	4,5 x 12	B/358
10 µF	12/15 V.	6,5 x 12	B/358-1
25 µF	12/15 V.	6,5 x 16	B/358-2
50 µF	12/15 V.	8,5 x 16	B/358-3
100 µF	12/15 V.	8,5 x 20	B/358-4
250 µF	12/15 V.	10,5 x 26	B/358-5

2 µF	30/35 V.	4,5 x 12	B/359
5 µF	30/35 V.	6,5 x 12	B/359-1
10 µF	30/35 V.	6,5 x 16	B/359-2
25 µF	30/35 V.	8,5 x 16	B/359-3
50 µF	30/35 V.	8,5 x 20	B/359-4
100 µF	30/35 V.	10,5 x 26	B/359-5



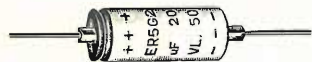

Condensatori elettrolitici catodici

	Capacità μF	Tensione	\varnothing	L
B/381	25	25 V	13	24
B/382	100	25 V	13	29
B/383	200	25 V	16	39
B/384	500	25 V	20	50

B/385	10	50 V	13	24
B/386	25	50 V	13	24
B/387	50	50 V	13	29
B/388	100	50 V	16	39
B/389	250	50 V	25	39
B/390	500	50 V	25	50

Condensatori elettrolitici tubolari

	Capacità μF	Volt lavoro	Dimensioni	
			\varnothing	L
B/461	8	500	18	37
B/462	16	500	20	50
B/463	32	500	29	50
B/464	8 + 8	500	25	37
B/465	16 + 16	500	29	50
B/466	25 + 25	500	32	64



B/467	8	350	16	37
B/468	16	350	20	37
B/469	32	350	22	50
B/470	50	350	25	50
B/471	8 + 8	350	22	37
B/472	16 + 16	350	25	37
B/473	32 + 32	350	25	50
B/474	40 + 40	350	29	50
B/475	50 + 50	350	29	62

B/476	32	250	20	52
B/477	50	250	20	50
B/478	100	250	25	50
B/479	32 + 32	250	25	37
B/480	40 + 40	250	25	50
B/481	50 + 50	250	25	50

Condensatori « GBC » elettrolitici a cartuccia			
Capacità μF	Tensione V _{lcc}	\varnothing x lungh.	
8	500 V _{lcc}	20 x 36	B/501
8 + 8	500 V _{lcc}	25 x 45	B/502
16 + 16	500 V _{lcc}	25 x 45	B/502-1
16	500 V _{lcc}	25 x 45	B/503
32	500 V _{lcc}	30 x 45	B/503/1
40	500 V _{lcc}	30 x 45	B/503/2
80	500 V _{lcc}	34 x 82	B/504
100	450 V _{lcc}	34 x 82	B/505
8	350 V _{lcc}	20 x 36	B/505/1
8 + 8	350 V _{lcc}	26 x 36	B/506
16	350 V _{lcc}	26 x 36	B/507
20	350 V _{lcc}	26 x 36	B/508
16 + 16	350 V _{lcc}	26 x 45	B/509
32	350 V _{lcc}	26 x 45	B/510
40	350 V _{lcc}	30 x 45	B/511
50	350 V _{lcc}	30 x 45	B/512
32 + 32	350 V _{lcc}	30 x 45	B/513
40 + 40	350 V _{lcc}	34 x 60	B/514
50 + 50	350 V _{lcc}	34 x 60	B/514/1
100	350 V _{lcc}	34 x 60	B/514/2
65 + 65	350 V _{lcc}	34 x 60	B/515
80 + 200	350 V _{lcc}	45 x 87	B/515-1
100 + 50	350 V _{lcc}	34 x 80	B/516
8	250 V _{lcc}	14 x 32	B/516/1
16	250 V _{lcc}	20 x 36	B/516/2
32	250 V _{lcc}	20 x 45	B/517
32 + 32	250 V _{lcc}	26 x 45	B/518
40 + 40	250 V _{lcc}	26 x 45	B/518/1
50 + 50	250 V _{lcc}	30 x 45	B/518/2
100	250 V _{lcc}	30 x 45	B/518/3
90 + 90	250 V _{lcc}	30 x 60	B/518/4
150	200 V _{lcc} duplicatore	33 x 45	B/518/6
20	200 V _{lcc}	20 x 36	B/522
50	200 V _{lcc}	20 x 45	B/519
32 + 32	200 V _{lcc}	26 x 45	B/520
40 + 40	200 V _{lcc}	26 x 45	B/521





Condensatori elettrolitici con fissaggio a vitone





	Capacità μF - Volt. lav.		\varnothing l	
B/721	32	250	20	x 40
B/722	40 + 40	250	25	x 62
B/723	50 + 50	250	32	x 69
B/724	32	350	22	x 53
B/725	50	350	25	x 56
B/726	32 + 32	350	25	x 62
B/727	40 + 40	350	22	x 53
B/728	50 + 50	350	29	x 72
B/729	8	500	20	x 40
B/730	16	500	20	x 53
B/731	32	500	29	x 56
B/732	80	500	36	x 68
B/733	8 + 8	500	25	x 47
B/734	16 + 16	500	29	x 60
B/735	32 + 32	500	29	x 100
B/736	40 + 40	500	36	x 72
B/737	50 + 50	500	36	x 100

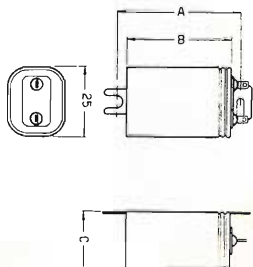

Condensatori - a carta e olio vitaminizzato - per telefonia - normale ed elettronica - tenuta ermetica.

	Capacità μF	Tensione continua di prova	Dimensioni mm.		
			A	B	C
B/821	1,6	500 V	42	37	19
B/822	2,5	500 V	60,5	54	19
B/823	0,5	750 V	60,5	54	11
B/824	1	750 V	60,5	54	11
B/825	2	750 V	60,5	54	19
B/826	0,5	1000 V	42	37	11
B/827	1	1000 V	42	37	19
B/828	1,6	1000 V	60,5	54	19
B/829	0,5	2000 V	42	37	19
B/830	1	2000 V	60,5	54	19

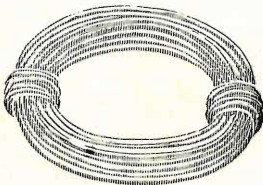

	C/8	Cavo coassiale 75 Ω tipo C schermatura in rame rosso												
	C/9	Cavo coassiale 62/75 Ω tipo CC economico - schermatura in rame rosso												
	C/16	Cavo coassiale 51 ohm Con forte schermatura, esecuzione speciale a bassa attenuazione, per impianti UHF (2° canale) Ø mm. 8												
	C/130	Filo push-back - rame stagnato - in vipla Ø 6/10												
	C/129-1	Busta filo push-back in vipla 5/10 da mt. 5. Colori assortiti												
	C/129-2	Busta filo push-back in vipla 5/10 da mt. 10. Colori assortiti												
	C/130-1	Busta filo push-back in vipla 6/10 da mt. 5. Colori assortiti												
	C/130-2	Busta filo push-back in vipla 6/10 da mt. 10. Colori assortiti												
	RESISTENZE AD IMPASTO « MORGANITE »													
	D/44	Resistenze 1/10 Watt - Toll. 5 % Dimensioni: Ø 2,5 x 6,5 mm.												
	D/45	Resistenze 1/10 Watt - Toll. 10 % Dimensioni: Ø 2,5 x 6,5 mm.												
	D/46	Resistenze 1/10 Watt - Toll. 20 % Dimensioni: Ø 2,5 x 6,5 mm.												
		Valori: <table style="margin-left: auto; margin-right: auto;"> <tbody> <tr> <td>22 Ω</td> <td>220 Ω</td> <td>470 Ω</td> </tr> <tr> <td>1,5 K</td> <td>8,2 K</td> <td>27 K</td> </tr> <tr> <td>33 K</td> <td>82 K</td> <td>120 K</td> </tr> <tr> <td>220 K</td> <td></td> <td></td> </tr> </tbody> </table>	22 Ω	220 Ω	470 Ω	1,5 K	8,2 K	27 K	33 K	82 K	120 K	220 K		
22 Ω	220 Ω	470 Ω												
1,5 K	8,2 K	27 K												
33 K	82 K	120 K												
220 K														

RESISTENZE DI PRECISIONE « METALLUX »		
Resistenze 1/8 Watt - Toll. 1% Dimensioni: \varnothing 3 x 13 mm.		D/54
Resistenze 1/4 Watt - Toll. 1% Dimensioni: \varnothing 4 x 15 mm.		D/54-1
Resistenze 1/2 Watt - Toll. 1% Dimensioni: \varnothing 4 x 18 mm.		D/54-2
Resistenze 1 Watt - Toll. 1% Dimensioni: \varnothing 7 x 27 mm.		D/54-3
Resistenze 2 Watt - Toll. 1% Dimensioni: \varnothing 15,5 x 32 mm.		D/54-4
RESISTENZE A STRATO « BEYSCHLAG »		
Resistenze 1/20 Watt - Toll. 10 % Valore: da 100 Ω a 5 M Ω Dimensioni: \varnothing 2 x 7 mm.		D/65
Resistenze 1/20 Watt - Toll. 10 % Valore: da 10 Ω a 99 Ω da 5,1 M Ω a 10 M Ω Dimensioni: \varnothing 2 x 7 mm.		D/65-1
Resistenze 1/20 Watt - Toll. 5 % Valore: da 100 Ω a 5 M Ω Dimensioni: \varnothing 2 x 7 mm.		D/65-2
Resistenze 1/20 Watt - Toll. 5 % Valore: da 10 Ω a 99 Ω da 5,1 M Ω a 10 M Ω Dimensioni: \varnothing 2 x 7 mm.		D/65-3
Resistenze 1/10 Watt - Toll. 10 % Valore: da 100 Ω a 5 M Ω Dimensioni: \varnothing 2 x 12 mm.		D/66
Resistenze 1/10 Watt - Toll. 10 % Valore: da 10 Ω a 99 Ω da 5,1 M Ω a 10 M Ω Dimensioni: \varnothing 2 x 12 mm.		D/66-1
Resistenze 1/10 Watt - Toll. 5 % Valore: da 100 Ω a 5 M Ω Dimensioni: \varnothing 2 x 12 mm.		D/66-2
Resistenze 1/10 Watt - Toll. 5 % Valore: da 10 Ω a 99 Ω da 5,1 M Ω a 10 M Ω Dimensioni: \varnothing 2 x 12 mm.		D/66-3
Resistenze 1/4 Watt - Toll. 10 % Valore: da 100 Ω a 5 M Ω Dimensioni: \varnothing 2,5 x 14 mm.		D/67
Resistenze 1/4 Watt - Toll. 10 % Valore: da 10 Ω a 99 Ω da 5,1 M Ω a 10 M Ω Dimensioni: \varnothing 2,5 x 14 mm.		D/67-1



**RESISTENZE A STRATO
« BEYSCHLAG »**

D/67-2

Resistenze 1/4 Watt - Toll. 5 %
Valore: da 100 Ω a 5 M Ω
Dimensioni: Ø 2,5 x 14 mm.

D/67-3

Resistenze 1/4 Watt - Toll. 5 %
Valore: da 10 Ω a 99 Ω
da 5,1 M Ω a 10 M Ω
Dimensioni: Ø 2,5 x 14 mm.

D/68

Resistenze 1/3 Watt - Toll. 10 %
Valore: da 100 Ω a 5 M Ω
Dimensioni: Ø 4 x 14 mm.

D/68-1

Resistenze 1/3 Watt - Toll. 10 %
Valore: da 10 Ω a 99 Ω
da 5,1 M Ω a 10 M Ω
Dimensioni: Ø 4 x 14 mm.

D/68-2

Resistenze 1/3 Watt - Toll. 5 %
Valore: da 100 Ω a 5 M Ω
Dimensioni: Ø 4 x 14 mm.

D/68-3

Resistenze 1/3 Watt - Toll. 5 %
Valore: da 10 Ω a 99 Ω
da 5,1 M Ω a 10 M Ω
Dimensioni: Ø 4 x 14 mm.

D/69

Resistenze 1/2 Watt - Toll. 10 %
Valore: da 100 Ω a 5 M Ω
Dimensioni: Ø 6 x 14 mm.

D/69-1

Resistenze 1/2 Watt - Toll. 10 %
Valore: da 10 Ω a 99 Ω
da 5,1 M Ω a 10 M Ω
Dimensioni: Ø 6 x 14 mm.

D/69-2

Resistenze 1/2 Watt - Toll. 5 %
Valore: da 100 Ω a 5 M Ω
Dimensioni: Ø 6 x 14 mm.

D/69-3

Resistenze 1/2 Watt - Toll. 5 %
Valore: da 10 Ω a 99 Ω
da 5,1 M Ω a 10 M Ω
Dimensioni: Ø 6 x 14 mm.

D/70

Resistenze 1 Watt - Toll. 10 %
Valore: da 100 Ω a 5 M Ω
Dimensioni: Ø 8 x 19 mm.

D/70-1

Resistenze 1 Watt - Toll. 10 %
Valore: da 10 Ω a 99 Ω
da 5,1 M Ω a 10 M Ω
Dimensioni: Ø 8 x 19 mm.





D/70-2

Resistenze 1 Watt - Toll. 5 %
Valore: da 10 Ω a 99 Ω
da 5,1 M Ω a 10 M Ω
Dimensioni: Ø 8 x 19 mm.

D/70-3

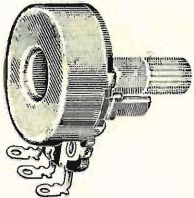
Resistenze 1 Watt - Toll. 5 %
Valore: da 10 Ω a 99 Ω
da 5,1 M Ω a 10 M Ω
Dimensioni: Ø 8 x 19 mm.



	<p>Resistenza a filo smaltato Valori: fino a 10.000 Ω Potenza: Watt 15 Dimensioni: mm. 10 x 45</p>	<p>D/92-1</p>	
	<p>Potenziometri Lesa SB1 Variazione: lineare dissipazione max, Watt 0,5 per valori inferiori a 10 K Ω dissipazione max, Watt 0,25 per valori superiori a 10 K Ω \varnothing 25 mm. - \varnothing perno mm. 6,3 Valori: ohmici 1 K - 5 K - 10 K - 50 K - 100 K 500 K - 1 M - 2 M</p>	<p>D/197</p>	
	<p>Raddrizzatore per stabilizzatori «GBC» Inserzione a semionda tensione d'ingresso max applicabile 2 V - Corrente max 90 mA. Dimensioni: mm. 42x42</p>	<p>E/70</p>	
	<p>Raddrizzatore tens. max ingresso 30 V - lcc max: mA 225 inserzione a semionda Dimensioni: mm. 38,5x27x6,5 Interasse fori fissaggio: mm. 20 \varnothing foro: mm. 3,4 E/30 - C/225</p>	<p>E/83-2</p>	
	<p>Raddrizzatore tens. max ingresso 250 V - lcc max: mA 130 inserzione a semionda Dimensioni: mm. 56x35x6,5 Interasse fori fissaggio: mm. 38 \varnothing foro: mm. 3,4 E/250 - C/130</p>	<p>E/92-1</p>	
	<p>Raddrizzatore tens. max ingresso 30 V - lcc max: mA 250 inserzione a ponte Dimensioni: mm. 36,5x17,5x6,5 \varnothing foro fissaggio: mm. 3,5 B/30 - C/250</p>	<p>E/93-1</p>	

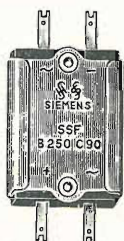

E/93-2

Raddrizzatore tens. max ingresso
30 V - lcc max: mA 600
inserzione a ponte
Dimensioni: mm. 36,5x18x6,5
Ø foro fissaggio: mm. 3,5
B/30 - C/600

E/95-1

Raddrizzatore tens. max ingresso
300 V - lcc max: mA 120
inserzione a ponte
Dimensioni: mm. 56x35x10,5
Interasse fori fissaggio: mm. 38
Ø fori: mm. 3,4
B/300 - C/120

E/114-2

Raddrizzatore tens. max ingresso
250 V - lcc max: mA 300
inserzione a semionda
Dimensioni: mm. 98x39x7
Interasse fori fissaggio: mm. 80
Ø fori: mm. 3,4
E/250 - C/300







E/116

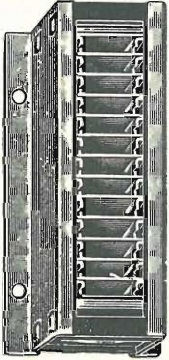

Raddrizzatore tens. max ingresso
250 V - lcc max: mA 250
inserzione a ponte
Dimensioni: mm. 98x39x7
Interasse fori fissaggio: mm. 80
Ø fori: mm. 3,4
B/250 - C/250





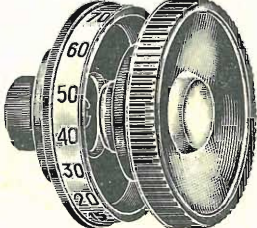

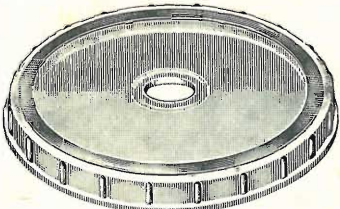

E/117



Raddrizzatore tens. max ingresso
125 V - lcc max: mA 300
inserzione a duplicatore di tensione
Dimensioni: mm. 98x39x7
Interasse fori fissaggio: mm. 80
Ø fori: mm. 3,4
V/125 - C/300

	<p>Raddrizzatore tens. max ingresso 250 V - lcc max: mA 450 inserzione a semionda esecuzione a blocco Dimensioni: mm. 100x35x45 Interasse dei fori di fissaggio mm. 27 in larghezza. Ø fori: mm. 5 E/250 - C/450 A</p>	E/124	
	<p>Raddrizzatore tens. max ingresso 125 V - uscita 250 V lcc max: mA 350 inserzione duplicatore Dimensioni: mm. 100x42x20 Interasse dei fori di fissaggio: mm. 93 Ø fori: mm. 3,4 esecuzione per montaggi su telaio verticale E/250 - C/350-C</p>	E/126	
	<p>Raddrizzatore tens. max ingresso 125 V - uscita 250 V lcc max: mA 400 inserzione duplicatore Dimensioni: mm. 100x50x20 Interasse dei fori di fissaggio: mm. 93 Ø fori: mm. 3,4 esecuzione per montaggio su telaio verticale E/250 - C/400-C</p>	E/127	
	<p>Raddrizzatore tens. max ingresso 125 V - uscita 250 V lcc max: mA 450 inserzione duplicatore Dimensioni: mm. 100x50x20 Interasse fori fissaggio: mm. 93 Ø fori: mm. 3,4 esecuzione per montaggio su telaio verticale E/250 - C/450-C</p>	E/128	

	<p>F/68-1</p>	<p>Manopola color marrone disco oro Ø mm. 29 - Ø foro mm. 6 20202/OKW</p>	
	<p>F/69-1</p>	<p>Piattello color marrone - cerchio oro Ø mm. 34 - Ø foro mm. 6 20126/OKW</p>	
	<p>F/87-1</p>	<p>Manopola color marrone bordi ornamentali e scudetti in similoro con numerazione canali. Ø mm. 36 - Ø foro mm. 6 10306/OKW</p>	
	<p>F/88-1</p>	<p>Manopola color avorio - bordi ornamentali e scudetti in similoro. Ø mm. 36 - Ø foro mm. 6 10306/OKW</p>	
	<p>F/89-1</p>	<p>Piattello color avorio bordi ornamentali Ø mm. 50 - Ø foro mm. 6 10307/OKW</p>	
	<p>F/90-1</p>	<p>Piattello color avorio bordi ornamentali Ø mm. 50 - Ø foro mm. 10 10307/OKW</p>	
	<p>F/97-4</p>	<p>Manopola color marrone speciale per UHF (2° canale) Ø mm. 50 - Ø foro mm. 6</p>	
	<p>F/97-5</p>	<p>Piattello color marrone Ø mm. 50 - Ø foro mm. 10</p>	

	<p>Manopola color marrone disco e cerchio oro. Ø mm. 40 - Ø foro mm. 6 10159/OKW</p>	<p>F/99-1</p>	
	<p>Manopola color marrone disco e cerchio oro Ø mm. 32 - Ø foro mm. 6 10161/OKW</p>	<p>F/99-2</p>	
	<p>Manopola color marrone disco oro - a pressione Ø mm. 20 - Ø foro mm. 6 Altezza mm. 26 Lunghezza gambo mm. 13.</p>	<p>F/183</p>	
	<p>Manopola per cambio velocità valigetta « Fanfarinos »</p>	<p>F/190</p>	
	<p>Manopola a pressione per apparecchi « FM/2 »</p>	<p>F/191</p>	
	<p>Manopola a pressione per apparecchi « AR/4 »</p>	<p>F/192</p>	
	<p>Manopola graduata per apparecchi « Monny »</p>	<p>F/200</p>	
	<p>Volano per manopola graduata per apparecchi « Monny »</p>	<p>F/201</p>	
	<p>Ruota di sintonia per apparecchi « FM/2 »</p>	<p>F/205</p>	
	<p>Manopola graduata per apparecchi « K2/2 »</p>	<p>F/211</p>	
	<p>Volano per manopola graduata per apparecchi « K2/2 »</p>	<p>F/212</p>	

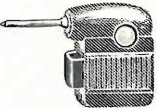
	<p>G/275</p>	<p>Clips automatici a pressione maschio, con sistema di bloccaggio a rivetto, usato per attacchi delle batterie. Dimensioni: \varnothing 11 mm.</p>	
	<p>G/276</p>	<p>Clips automatici a pressione femmina, con sistema di bloccaggio a rivetto, usato per attacchi delle batterie. Dimensioni: \varnothing 12 mm.</p>	
	<p>G/278</p>	<p>Clips automatici a pressione maschio, con sistema di bloccaggio a rivetto, usato per attacchi delle batterie. Dimensioni: \varnothing 12 mm.</p>	
	<p>G/279</p>	<p>Clips automatici a pressione femmina, con sistema di bloccaggio a rivetto, usato per attacchi delle batterie. Dimensioni: \varnothing 10 mm.</p>	
	<p>G/690</p>	<p>Puntale con presa ad uncino - Colori rosso, nero. Contatto sicuro. Isolamento perfetto. Presa da mm. 4 per spina a banana e vite laterale per attacco del filo. Dimensioni: lungh. totale mm. 182 Lungh. gambo: mm. 74.</p>	
	<p>G/690-1</p>	<p>Puntale con presa ad uncino. Caratteristiche come il precedente. Dimensioni: lungh. totale mm. 122 Lungh. gambo: mm. 134.</p>	
	<p>G/690-2</p>	<p>Puntale con presa ad uncino « flessibile ». Colori: rosso e nero. Contatto sicuro. Presa laterale da mm 4 per spina a banana e vite laterale per attacco del filo. Dimensioni: lungh. totale mm. 157 Lungh. gambo: mm. 100</p>	
	<p>G/690-3</p>	<p>Puntale con punta in acciaio, isolato di materiale termoplastico. Colori: rosso e nero. Lunghezza: mm. 137.</p>	

	<p>Spina a banana - isolata in bachelite con fissaggio cordone a pressione - passo mm. 4 - lungh. mm. 39. 2014 a</p>	<p>G/700</p>	
	<p>Spina a banana - isolata in bachelite con fissaggio cordone a pressione - passo mm. 2 - lungh. mm. 34 2014 b</p>	<p>G/700-1</p>	
	<p>Puntale a banana - isolato in bachelite con fissaggio cordone a pressione - lunghezza mm. 138 - KRS</p>	<p>G/700-2</p>	

NOTE

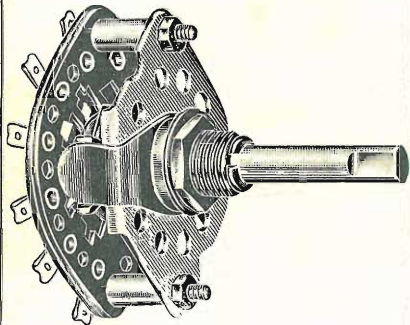

**COMMUTATORI SPECIALI
REGOLABILI CON SCATTI
DI POSIZIONE**

Dimensioni: \varnothing 49 x 65 mm.
lunghezza perno mm. 36
 \varnothing del perno mm. 6
 \varnothing boccola fissaggio mm. 10

G/1030

Commutatore 1 via 11 posizioni
una sezione con possibilità di
regolazione si può ottenere i seguenti
altri impieghi:
1 via 2 posiz. - 1 via 3 posiz.
1 via 4 posiz. - 1 via 5 posiz.
1 via 6 posiz. - 1 via 7 posiz.
1 via 8 posiz. - 1 via 9 posiz.
1 via 10 posiz. - 1 via 11 posiz.

G/1031

Commutatore 2 vie 5 posizioni
una sezione con possibilità di
regolazione si può ottenere i seguenti
altri impieghi:
2 vie 2 posiz. - 2 vie 3 posiz.
2 vie 4 posiz.

G/1032

Commutatore 2 vie 7 posizioni
una sezione speciale con possibilità di
regolazione si può ottenere i seguenti
altri impieghi:
2 vie 2 posiz. - 2 vie 3 posiz.
2 vie 4 posiz. - 2 vie 5 posiz.
2 vie 6 posiz. -

G/1033

Commutatore 3 vie 5 posizioni
una sezione speciale con possibilità di
regolazione si può ottenere i seguenti
impieghi:
3 vie 2 posiz. - 3 vie 3 posiz.
3 vie 4 posiz. -

G/1034

Commutatore 4 vie 4 posizioni
una sezione speciale con possibilità di
regolazione si può ottenere i seguenti
impieghi:
4 vie 2 posiz. - 4 vie 3 posiz.

G/1035

Commutatore 5 vie 3 posizioni
una sezione speciale con possibilità di
regolazione si può ottenere:
5 vie 2 posizioni.

G/1036

Commutatore 2 vie 11 posizioni
2 sezioni con possibilità di regolazione
si può ottenere i seguenti altri
impieghi (come il G/1030 a 2 vie)
2 vie 2 posiz. - 2 vie 3 posiz.
2 vie 4 posiz. - 2 vie 5 posiz.
2 vie 6 posiz. - 2 vie 7 posiz.
2 vie 8 posiz. - 2 vie 9 posiz.
2 vie 10 posiz. - 2 vie 11 posiz.

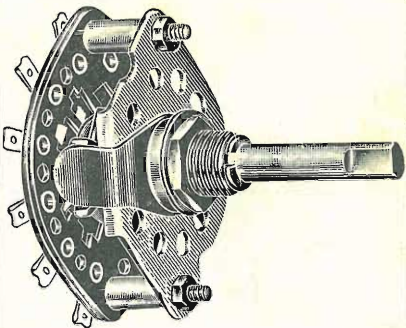
	<p>Commutatore 4 vie 5 posizioni 2 sezioni con possibilità di regolazione si può ottenere i seguenti altri impieghi: 4 vie 2 posiz. - 4 vie 3 posiz.</p>	<p>G/1037</p>	
	<p>Commutatore 6 vie 3 posizioni 2 sezioni con possibilità di regolazione si può ottenere i seguenti impieghi: 6 vie 2 posiz.</p>	<p>G/1038</p>	
	<p>Commutatore 4 vie 7 posizioni 2 sezioni speciali con possibilità di regolazione si può ottenere i seguenti impieghi: 3 vie 2 posiz. - 3 vie 3 posiz. 3 vie 4 posiz. - 3 vie 5 posiz. 3 vie 6 posiz. - 3 vie 7 posiz. 4 vie 2 posiz. - 4 vie 3 posiz. 4 vie 4 posiz. - 4 vie 5 posiz. 4 vie 6 posiz. - 4 vie 7 posiz.</p>	<p>G/1039</p>	
	<p>Commutatore 6 vie 5 posizioni 2 sezioni speciali con possibilità di regolazione si può ottenere i seguenti impieghi: 5 vie 2 posiz. - 5 vie 3 posiz. 5 vie 4 posiz. - 5 vie 5 posiz. 6 vie 2 posiz. - 6 vie 3 posiz. 6 vie 4 posiz. - 6 vie 5 posiz.</p>	<p>G/1040</p>	
	<p>Commutatore 8 vie 4 posizioni 2 sezioni speciali con possibilità di regolazione si può ottenere i seguenti impieghi: 7 vie 2 posiz. - 7 vie 3 posiz. 7 vie 4 posiz. - 8 vie 2 posiz. 8 vie 3 posiz. - 8 vie 4 posiz.</p>	<p>G/1041</p>	
	<p>Commutatore 10 vie 3 posizioni 2 sezioni speciali con possibilità di regolazione si può ottenere i seguenti impieghi: 9 vie 2 posiz. - 9 vie 3 posiz. 10 vie 2 posiz. - 10 vie 3 posiz.</p>	<p>G/1042</p>	
	<p>Commutatore 3 vie 11 posizioni 3 sezioni con possibilità di regolazione si può ottenere i seguenti impieghi: 3 vie 2 posiz. - 3 vie 3 posiz. 3 vie 4 posiz. - 3 vie 5 posiz. 3 vie 6 posiz. - 3 vie 7 posiz. 3 vie 8 posiz. - 3 vie 9 posiz. 3 vie 10 posiz. -</p>	<p>G/1043</p>	
	<p>Commutatore 12 vie 2 posizioni 3 sezioni</p>	<p>G/1044</p>	

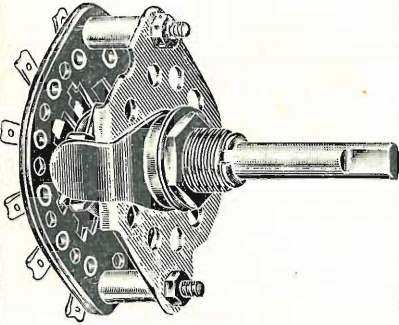
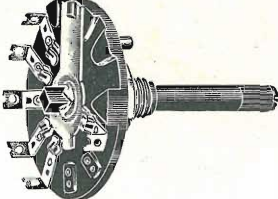
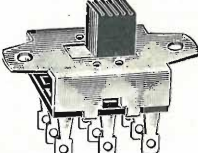
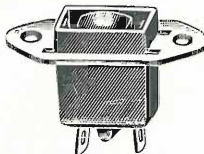
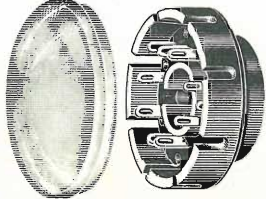
	G/1045	Commutatore 6 vie 7 posizioni 3 sezioni speciali con possibilità di regolazione si può ottenere i seguenti impieghi: 6 vie 2 posiz. - 6 vie 3 posiz. 6 vie 4 posiz. - 6 vie 5 posiz. 6 vie 6 posiz. - 6 vie 7 posiz.	
	G/1046	Commutatore 9 vie 5 posizioni 3 sezioni speciali con possibilità di regolazione si può ottenere i seguenti impieghi: 9 vie 2 posiz. - 9 vie 3 posiz. 9 vie 4 posiz.	
	G/1047	Commutatore 12 vie 4 posizioni 3 sezioni speciali con possibilità di regolazione si può ottenere i seguenti impieghi: 12 vie 2 posiz. - 12 vie 3 posiz.	
	G/1048	Commutatore 15 vie 3 posizioni 3 sezioni speciali con possibilità di regolazione si può ottenere i seguenti impieghi: 15 vie 2 posizioni	
	G/1049	Commutatore 18 vie 2 posizioni 3 sezioni speciali	
	G/1098	Commutatore rotativo a 1 sezione - 1 via - 3 posizioni. Contatti argentati, statore e perno in nylon. Bloccaggio con dado portata 10 A - 250 V Dimensioni: Ø mm. 36 x 45 boccola bloccaggio Ø mm. 9 lunghezza perno mm. 28 perno Ø mm. 6	
	G/1159	Commutatore a cursore 3 vie - 2 posizioni. Contatti in ottone argentato, pulsante bachelite nera. 6 Amp. - 250 V.	
	G/2226	Pres a « Pulka » passo americano in bachelite. Contatti in ottone - fissaggio al telaio, a vite Dimensioni: mm. 21 x 18 x 9,5	
	G/2795-5	Zoccolo per tubi 110° - in bachelite marrone - con cappuccio in politene - contatti ottone argentati. Dimensioni: Ø mm. 35 x 21	

	Imp. Primario Ω	Imp. bobina mobile Ω	Potenza Watt	Impiego per le valvole segnate e corrisp.	
	15000	4,6	1	DL96	H/94-1
	Trasformatore d'uscita per valigetta « London » Imp. primario: 5000 Ohm Imp. bobina mobile: 5 Ohm Potenza: 4 Watt Ingombro max: 50x42x20 mm.				H/97
	Trasformatore d'uscita per valigetta « Bristol » Imp. primario: 5000 Ohm Imp. bobina mobile: 5 Ohm Potenza: 4 Watt Ingombro max: 50x42x20 mm.				H/97-1
	Trasformatore d'uscita per valigetta « Oxford » Imp. primario: 7000 Ohm Imp. bobina mobile: 5 Ohm Potenza: 4 Watt Ingombro max: 50x42x20 mm.				H/97-2
	Trasformatore d'uscita per valigetta « Cambridge » Imp. primario: 5000 Ohm Imp. bobina mobile: 5 Ohm Potenza: 3 Watt Ingombro max: 50x40x20 mm.				H/97-3
	Trasformatore d'uscita per valigetta « Mambo » Imp. primario: 3000 Ω Imp. bobina mobile: 5 Ω con presa intermedia per alimentazione griglia schermo. Ingombro max: 50 x 40 x 20 mm.				H/97-4
	Trasformatore d'uscita per AR/4 Impedenza: 3000 Ω Bobina mobile: impedenza 4 Ω . Ingombro max: 25 x 18 x 10 mm.				H/100
	Trasformatore d'uscita per K2/10 Impedenza: 3000 Ω Bobina mobile: impedenza 2,5 Ω . Ingombro max: 25 x 18 x 10 mm.				H/100-1

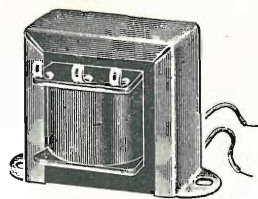

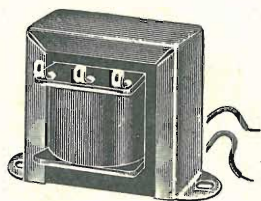

H/100-2

Trasformatore d'uscita per K2/9
Impedenza: 3000 Ω .
Bobina mobile: impedenza 2,5 Ω .
Ingombro max: 25 x 18 x 10 mm.

H/100-3

Trasformatore d'uscita per AR/2
Impedenza: 3000 Ω .
Bobina mobile: impedenza 4,6 Ω .
Ingombro max: 17 x 22 x 10 mm.

H/100-4

Trasformatore d'uscita per FM/199
Impedenza: 3000 Ω .
Bobina mobile impedenza: 2,3 Ω
Ingombro max: 23 x 14 x 10 mm.

H/100-5

Trasformatore d'uscita per FM/2
Impedenza: 5000 Ω .
Bobina mobile impedenza: 3,5 Ω
Ingombro max: 31 x 20 x 10 mm.

H/184

Trasformatore d'alimentazione
per valigetta « London »
Potenza resa: 30 V.A.
Prese primario: 0 - 110 - 125 - 140 -
160 - 220 V
Secondario AT: 280 V
Secondario BT: 6,3 V - 0,95 Amp.
Ingombro max: 43 x 52 x 38 mm.

H/184-1

Trasformatore d'alimentazione
per valigetta « Cambridge »
Potenza resa: 30 V.A.
Prese primario: 0 - 110 - 125 - 140 -
160 - 220 V
Secondario AT: 220 V
Secondario BT: 6,3 V - 0,95 Amp.
Ingombro max: 43 x 52 x 38 mm.

H/184-2

Trasformatore d'alimentazione
per valigetta « Oxford »
Potenza resa: 40 V.A.
Prese primario: 0 - 110 - 125 - 140 -
160 - 220 V
Secondario AT: 280 V
Secondario BT: 6,3 V - 1,7 Amp.
Ingombro max: 43 x 52 x 38 mm.

H/184-3

Trasformatore d'alimentazione
per valigetta « Bristol »
Potenza resa: 40 V.A.
Prese primario: 0 - 110 - 125 - 140 -
160 - 220 V
Secondario AT: 280 V
Secondario BT: 6,3 V - 1,7 Amp.
Ingombro max: 50 x 62 x 38 mm.

H/184-4

Autotrasformatore d'alimentazione
per valigetta « Mambo »
Potenza resa: 30 V. A
Prese primario: 0 - 47 - 110 - 125 -
140 - 160 - 220 V.

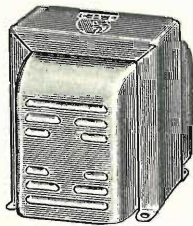

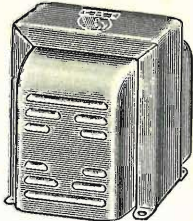
	<p>Autotrasformatore d'alimentazione per K2/9 Potenza resa: 30 V. A Tensioni: 0 - 106 - 110 - 125 - 140 - 160 - 220 V. Ingombro max: 57 x 48 x 48 mm.</p>	H/190	
	<p>Autotrasformatore d'alimentazione per K2/10 Potenza resa: 30 V. A Tensioni: 0 - 106 - 110 - 125 - 140 - 160 - 220 V. Ingombro max: 57 x 48 x 48 mm.</p>	H/190-1	
	<p>Autotrasformatore d'alimentazione per AR/2 Potenza resa: 30 V. A Tensioni: 0 - 110 - 125 - 140 - 160 - 220 V. Filamento: 97 V - lamp. 3 V. Ingombro max: 59 x 37 x 50 mm.</p>	H/190-2	
	<p>Autotrasformatore d'alimentazione per AR/4 Potenza resa: 35 V. A Tensioni: 110 - 125 - 140 - 160 - 220 V. Filamenti: 0 - 6,3 - 18 V. Ingombro max: 60 x 50 x 40 mm.</p>	H/190-3	
	<p>Autotrasformatore d'alimentazione per FM/2 Potenza resa: 40 V. A Prese primario: 0 - 110 - 125 - 140 - 160 - 200 - 220 V. Secondario BT: 6,3 - 2,3 A Ingombro max: 60 x 47 x 60 mm.</p>	H/190-4	
	<p>Autotrasformatore d'alimentazione per FM/199 Potenza resa: 40 V. A Prese primario: 0 - 6,3 - 59 - 110 - 125 - 140 - 160 - 170 - 220 V. Ingombro max: 59 x 37 x 50 mm.</p>	H/190-5	
	<p>Autotrasformatore d'alimentazione per K3/90 Potenza resa: 50 V. A Prese primario: 0 - 88 - 110 - 125 - 140 - 160 - 190 - 220 V. Secondario BT: 6,3 V - 2,2 A Ingombro max: 60 x 70 x 60 mm.</p>	H/190-6	

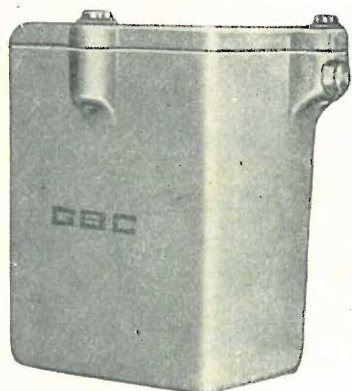

H/300

Traslatore di linea H/300

Potenza: 30 watt
Imped. primario: 16 ohm
Imped. secondario: 100 - 250 - 500 -
750 - 1000 ohm
Dimensioni: mm 110x110x75
Peso: Kg. 1,500

E' indispensabile sia per compensare le perdite causate dalla lunghezza delle linee negli impianti di amplificazione che per mantenere alle unità la massima efficienza.

In questo modo è possibile ridurre il numero delle trombe e delle unità installate con una economia qualche volta considerevole nelle spese di impianto.

L'applicazione del traslatore è di estrema facilità, così come è facile il mutamento delle impedenze secondo la necessità.

Il traslatore H/300 è assolutamente stagno.

NOTE

Per ottenere un'efficace azione livellatrice della tensione di alimentazione di un TV, lo stabilizzatore impiegato deve avere una prestazione di valore uguale alla potenza apparente assorbita dal televisore.

Per consentire la giusta scelta, la GBC presenta una nuova serie di stabilizzatori completamente rinnovati anche nella loro linea esterna.

1. tipo normale
2. tipo con filtro, per TV senza trasformatore
3. tipo con inserzione telecomandata dal TV
4. tipo con filtro ed a inserzione telecomandata

Stabilizzatore di tensione

Potenza **130 V.A.**

Tensione d'entrata: 110 - 125 - 140 - 160 - 220 - 280 \pm 20%

Tensione d'uscita: 220 Volt \pm 1%

Forma d'onda corretta

Funzionamento silenzioso ed a basso surriscaldamento

Rendimento 85% circa

Collaudo secondo le norme CEI.

H/455



Stabilizzatore automatico di tensione ad inserzione telecomandata

Potenza **130 V.A.**

L'apertura, o la chiusura, dell'interruttore del televisore provoca automaticamente l'inserimento, o il disinserimento, dello stabilizzatore

Tensioni di entrata: 110 - 125 - 140 - 160 - 220-280 Volt \pm 20%

Tensioni di uscita: 220 Volt \pm 1%

Forma d'onda corretta

Funzionamento silenzioso ed a basso surriscaldamento

Rendimento 85% circa

Circuito interno brevettato

Collaudo secondo le norme CEI.

H/450

Stabilizzatore di tensione

Potenza **180 V.A.**

Tensioni di entrata: 110 - 125 - 140 - 160 - 220 - 280 \pm 20%

Tensioni di uscita: 220 Volt \pm 1%

Forma d'onda corretta

Funzionamento silenzioso ed a basso surriscaldamento

Rendimento 85% circa

Collaudo secondo le norme CEI.

H/445

Stabilizzatore automatico di tensione ad inserzione telecomandata

Potenza **180 V.A.**

L'apertura, o la chiusura, dell'interruttore del televisore, provoca automaticamente l'inserimento, o la disinserimento, dello stabilizzatore.

Tensioni di entrata: 110 - 125 - 140 - 160 - 220 - 280 Volt \pm 20%

Tensioni di uscita: 220 - \pm 1%

Forma d'onda corretta

Funzionamento silenzioso ed a basso surriscaldamento

Rendimento 85% circa

Circuito interno brevettato

Collaudo secondo le norme CEI.

H/446

Stabilizzatore di tensione

Potenza **220 V.A.**

Tensioni d'entrata: 110 - 125 - 140 - 160 - 220 - 280 \pm 20%

Tensione d'uscita: 220 Volt \pm 1%

Forma d'onda sinusoidale con filtro
funzionamento silenzioso ed a basso surriscaldamento

Rendimento 85% circa

Collaudo secondo le norme CEI

Questo stabilizzatore è indispensabile per televisori 110° con raddrizzatori a una semionda.

H/457

Stabilizzatore automatico di tensione ad inserzione telecomandata

Potenza **250 V.A.**

L'apertura, o la chiusura, dell'interruttore del televisore, provoca automaticamente l'inserimento, o il disinserimento dello stabilizzatore

Tensioni di entrata: 110 - 125 - 140 - 160 - 220 - 280 Volt \pm 20%

Tensione di uscita: 220 Volt \pm 1%

Forma d'onda corretta

Funzionamento silenzioso ed a basso surriscaldamento



Rendimento 85% circa





Circuito interno brevettato

Collaudo secondo le norme CEI.

H/452

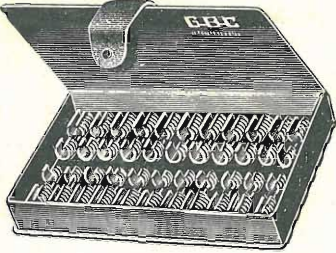
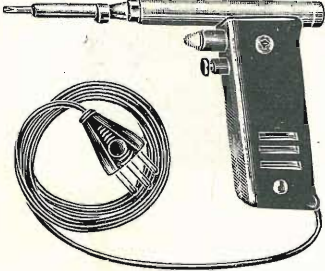

	<p>Batteria « superoro » - Volt. 1,5 Dimens.: mm. 20 x 35 Superpila 255</p>	I/301-1	
	<p>Batteria Volt. 15 Dimens.: mm. 26 x 16 x 37 Superpila B121</p>	I/313	
	<p>Batteria Volt. 30 Dimens.: mm. 26 x 16 x 65 Superpila B123</p>	I/314	
	<p>Batteria Volt. 9 Dimens.: mm. 26 x 18 x 48 Superpila PP3</p>	I/316	
	<p>Batteria Volt. 9 Dimens.: mm. 25 x 25 x 49 Superpila PP4</p>	I/317	
	<p>Batteria Volt. 90 Dimens.: mm. 95 x 35 x 90 Superpila B131</p>	I/325-2	
	<p>Batteria T 18 - Volt. 1,5 Dimens.: mm. 10 x 44 Marca « Zeta »</p>	I/403-1	
	<p>Batteria T 23 - Volt. 3 Dimens.: mm. 31 x 12 x 38 Marca « Zeta »</p>	I/404-2	
	<p>Batteria Z 12 - Volt. 4,5 V. Dimens.: mm. 23 x 23 x 50 Marca « Zeta »</p>	I/413	
	<p>Batteria R 88 - Volt. 6 Dimens.: mm. 29 x 29 x 57 Marca « Zeta »</p>	I/421-1	

	<p>L/338</p>	<p>Borsa porta valvole ricoperta in Vinilpelle. Capienza: 20 valvole Noval o miniatura. Dimens.: mm. 275 x 155 x 36.</p>	
	<p>L/513</p> <p>L/522-1</p> <p>L/523-1</p> <p>L/524-1</p>	<p>Borsa per saldatore L/512</p> <p>Saldatore rapido a pistola 100 Watt. Tensione universale, lampadine per illuminazione incorporata</p> <p>Elemento riscaldante da 100 Watt. Tensione universale per sald. L/522-1.</p> <p>Punta rame per saldatore L/522-1.</p>	
	<p>L/520</p>	<p>Saldatore rapido a pistola T/3003 90 Watt. Tensione universale, lampadina per illuminazione incorporata.</p>	
	<p>L/615</p>	<p>Stagno saldante alla colofonia, lega 50/50, in rocchetti tascabili da grammi 50. Confezione a spirale brevettata.</p>	
	<p>L/835</p>	<p>Plament Adesivo a base di gommoresine, consigliato per incollare materiali ad essiccazione rapida plastici, metalli, vetri, cartoni, tessuti, ecc.</p>	

	Saldatore « Elto Stilo » da 14 Watt Completo di impugnatura, cordone e punta rame diritta Tensioni: 125 - 160 - 220 V.	L/566	
	Saldatore « Elto Stilo » da 14 Watt Completo di impugnatura, cordone e punta rame curva Tensioni: 125 - 160 - 220 V.	L/567	
	Saldatore « Elto Stilo » da 23 Watt. - completo di impugnatura, cordone e punta di rame diritta Tensioni: 125 - 160 - 220 V.	L/571	
	Saldatore « Elto Stilo » da 23 Watt. - completo di impugnatura, cordone e punta di rame curva Tensioni: 125 - 160 - 220 V.	L/572	
	Saldatore « Elto Stilo » da 23 Watt. - completo di impugnatura, cordone e punta di rame curva sottile Tensioni: 125 - 160 - 220 V.	L/573	
	Saldatore « Elto Stilo » da 36 Watt. - completo di impugnatura, cordone e punta di rame diritta Tensioni: 125 - 160 - 220 V.	L/574	
	Saldatore « Elto Stilo » da 36 Watt. - completo di impugnatura, cordone e punta di rame curva Tensioni: 125 - 160 - 220 V.	L/575	
	Saldatore « Elto Stilo » da 70 Watt. - completo di impugnatura, cordone e punta a lama Tensioni: 125 - 160 - 220 V.	L/576	
	Saldatore « Elto Stilo » da 70 Watt. - completo di impugnatura, cordone e punta curva Tensioni: 125 - 160 - 220 V.	L/577	
	Saldatore « Elto Stilo » da 100 Watt. - completo di impugnatura, cordone e punta a martello Tensioni: 125 - 160 - 220 V.	L/578	
	Impugnatura per saldatore « Elto Stilo »	L/579	

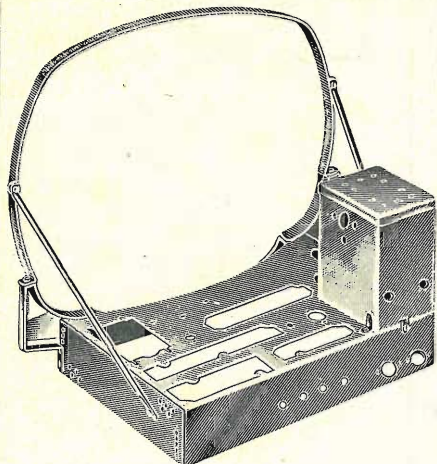

M/311

Telaio per TV 17"-21" a 110°
per TV « 1800 »
In robusta lamiera di ferro cadmiato
elettroliticamente.
Completo di:
Supporti anteriori per tubo R.C.
Gabbia protezione E.A.T.
Fascia per bloccaggio tubo
Linguetta di massa
Dimens.: mm. 445 x 310 x 85

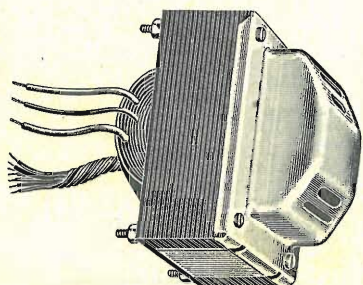

M/321

Trasformatore d'alimentazione
per TV « 1800 »
Potenza: 150 V.A.
Primario: + 15 — 0 — 15-125-127
(presa per alim. raddrizz.)
160-180-220-280 V
Secondario: 6,3 V - 5 A — 6,3 V - 5-A

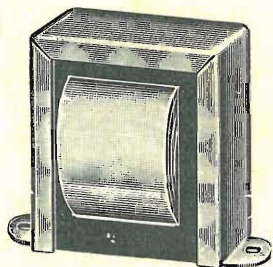

M/322

Impedenza di filtro per TV « 1800 »
Resistenza: 40 Ω
Induttanza: 2H
Corrente max: 340 mA
Corrente norm.: 300 mA

M/323

Autotrasformatore uscita verticale
per TV « 1800 »
Resistenza totale: 400 Ω
Resistenza secondaria: 4,5 Ω
Rapporto primario e secondario: 9,3/1
Induttanza primario: 12 H
Induttanza dispersa del primario con
secondario in corto circuito: 180 mH

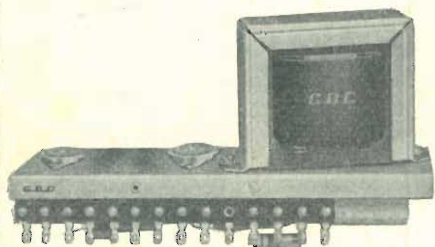

M/331

Telaio di sincronismo verticale
per TV « 1800 »
Impulsi a frequenza di quadro a 50C/S
Valvole impiegate:
1-6C4 generatore del dente di sega
1-6EM5 pentodo amplificatore
Senza valvole.

Telaio di sincronismo orizzontale per TV « 1800 »
 Gli organi di questo telaio consentono l'amplificazione e la separazione del segnale di sincronismo.
 Valvole impiegate: 2-6SN7
 Senza valvole.

M/332

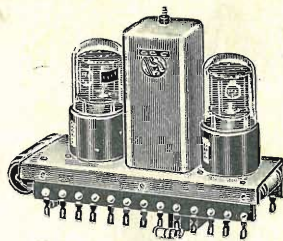

Telaio suono per TV « 1800 »
 impiega le valvole:
 1-6AU8 amplificatrice 5,5MHz e preamplificatore B.F.
 1-6AL5 rivelatrice a rapporto
 1-6AQ5 amplificatrice finale
 Senza valvole.

M/333

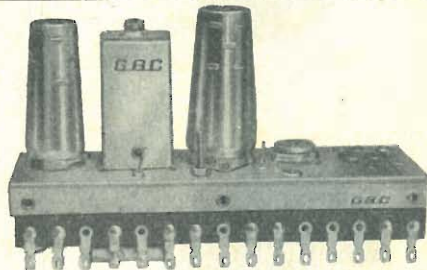

Telaio video per TV « 1800 »
 Impiega le valvole:
 3-6CB6 amplificatrice di F.I.
 1-6AM8 amplificatrice di F.I. e rivelatrice
 1-6CL6 amplificatrice finale video
 Senza valvole.

M/334

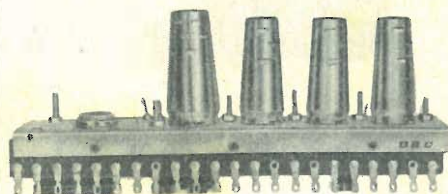

Gruppo sintonizzatore a tamburo per TV «1800» 8 canali attivi, predisposto per UHF (2° canale)
 Valvole impiegate:
 1-6U8 - 1-6BK7
 da impieg. per catena video a 38 MHz
 Senza valvole.

M/336

FREQUENZE CORRISPONDENTI A CIASCUNO DEGLI OTTO CANALI ATTIVI

Canale	Frequenza	Portante Video	Portante suono in MC/5
A	52,5- 59,5	53-75	59-25
B	61 - 68	62-25	67-75
C	81 - 88	82-25	87-85
D	174 -181	175-25	180-75
E	182-5-189-5	183-75	189-25
F	191 -198	192-25	197-75
G	200 -207	201-25	206-75
H	209 -216	210-25	215-75

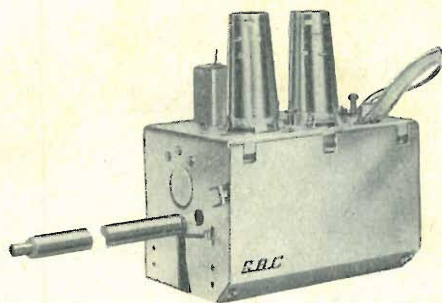

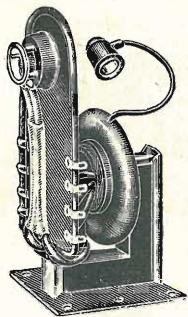

M/605-6

Trasformatore d'uscita orizzontale
per cinescopi 17" e 21"
per TV « 1800 »
deflessione 110°
Valvola finale: 6DQ6
Damper: 6A x 4
Raddrizzatrice EAT: 1 x 2/B

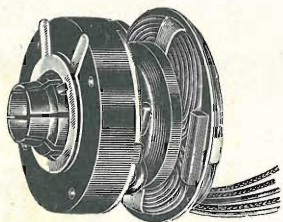

M/176-1

Giogo di deflessione 110°
per TV « 1800 »
Caratteristiche bobine orizzontali:
Induttanza a 1000 HZ 18,6 mH
Resistenza cc: 35 Ω
Caratteristiche bobine verticali:
Induttanza a 1000 HZ 14,8 mH
Resistenza cc: 17,6 Ω

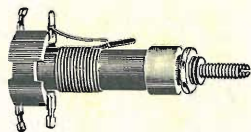

M/345

Serie bobine M.F. per TV « 1800 »
Bobina 1° senza punto - 41,2 MHz
» 2° punto rosso - 45 MHz
» 3° punto giallo - 42,3 MHz
» 4° punto verde - 41,6 MHz
» 5° punto blu - 43,8 MHz
» 6° senza punto - trappola con
accoppiamento 8 + 1 - 40,25 MHz
la serie

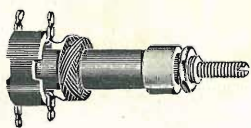

M/346

Trappola video 5,5 MHz
per TV « 1800 »
per l'eliminazione, su qualsiasi
televisore, del battimento suono
video reticolo sull'immagine.



M/347

Serie impedenze per telaio
premontato video TV « 1800 »
composta di:
1 impedenza da 130 mH su
resistenza da 6,8 K **punto blu**
1 impedenza da 110 mH su
resistenza da 8,2 K **punto rosso**
1 impedenza da 110 mH su
resistenza da MΩ **senza punto**

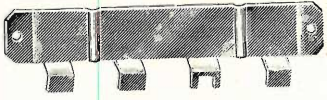
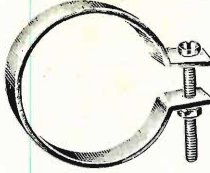
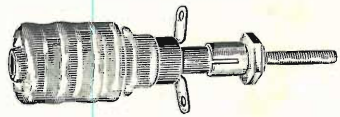
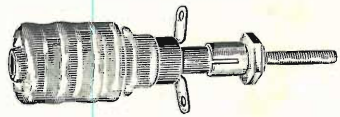
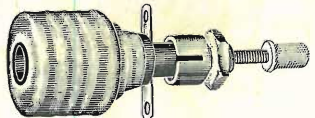
<p>Blocca giogo a fascia in metallo per tubi da 90°</p>	<p>M/187</p>	
<p>Blocca giogo ad anello con vite e dado in ottone per tubi 110°</p>	<p>M/188</p>	
<p>Bobina di linearità « GBC » per TV « 1800 », « 2002 », « 2004 » accuratamente avvolta su supporto isolante, presenta ottime caratteristiche di compensazione delle perdite nel circuito di deflessione.</p>	<p>M/593-6</p>	
<p>Bobina di larghezza « GBC » per TV « 1800 », « 2002 », « 2004 » consente una regolazione lineare della larghezza di deflessione del pannello elettronico.</p>	<p>M/593-7</p>	
<p>Bobina volano (oscillat. di riga per TV/81 - TV/91)</p>	<p>M/593-8</p>	

NOTE

.....

.....

.....

.....

.....

.....

.....

.....

.....

.....

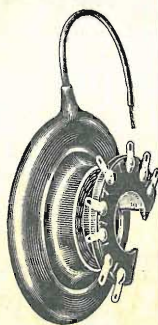

BOBINE PER TRASFORMATORI E.A.T.	
M/598-1	Bobina per trasformatore EAT M/601 L'uscita dei fili è perfettamente in corrispondenza al proprio terminale della basetta e non occorre nessuna inversione.
M/598-2	Bobina per trasformatore EAT M/602 L'uscita dei fili è perfettamente in corrispondenza al proprio terminale della basetta e non occorre nessuna inversione.
M/598-3	Bobina per trasformatore EAT M/603 L'uscita dei fili è perfettamente in corrispondenza al proprio terminale della basetta.
M/598-4	Bobina per trasformatore EAT M/604 L'uscita dei fili è perfettamente in corrispondenza al proprio terminale della basetta.
M/598-5	Bobina per trasformatore EAT M/605 L'uscita dei fili è perfettamente in corrispondenza al proprio terminale della basetta.
M/598-6	Bobina per trasformatore EAT M/601-6 L'uscita dei fili è perfettamente in corrispondenza al proprio terminale della basetta.
M/598-7	Bobina per trasformatore EAT M/605-6 l'uscita dei fili è perfettamente in corrispondenza al proprio terminale della basetta.
M/599-4	Bobina per trasformatore EAT M/600-2 l'uscita dei fili è perfettamente in corrispondenza al proprio terminale della basetta.

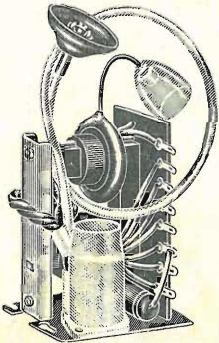
	<p>Trasformatore di uscita orizzontale per tubi 21" deflessione 110° Valvola finale: 6DQ6 Raddrizzatrice EAT: 1B3 Damper: 6Ax4</p>	<p>M/605-3</p>	
	<p>Trasformatore di uscita orizzontale per tubi 21" deflessione 110° Raddrizzatrice EAT: 1x2/B Damper: 6Ax4 Valvola finale: 6DQ6</p>	<p>M/605-8</p>	
	<p>Trasformatore di uscita orizzontale « Philips » AT 2006 per deflessione 90° Valvola finale: PL36 Booster: PY81 Raddrizzatrice EAT: DY86</p>	<p>M/648</p>	
	<p>Trasformatore di uscita orizzontale « Philips » AT 2016 per defless. 110° adatto per unità AT 1008/AT 1009 Valvola finale: PL36 Booster PY81 Raddrizzatrice EAT: DY87</p>	<p>M/649</p>	
	<p>Trasformatore di uscita orizzontale per 17" e 21" (EAT-PK 93920) deflessione 90° per unità AT 1007/AT 5014 per T.V. « Philips » - Modd. « Mantova- Legnago-Verona » Valvola finale: P/L36 Booster: PY/81 Valvola raddrizz: EAT: DY/86 (DY87) EAT (Ia = 0μA) = 15,5KV V. booster = 600 V V. alimentazione = 200 V</p>	<p>M/651</p>	
	<p>Trasformatore di uscita orizzontale per 17" e 21" (EAT-PK 82667) deflessione 90° per T.V. « Philips » Modd. « Monza-Lecco » Valvola finale: PL/81 Damper: PY/81 Valvola raddrizz: EAT: DY/86 DY/87</p>	<p>M/652</p>	

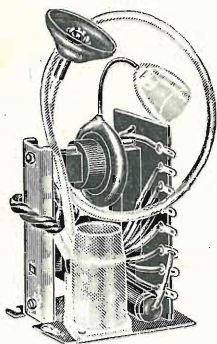

M/653

Trasformatore di uscita orizzontale
per 17" e 21" (EAT-PK 82643)
deflessione 90°
per T.V. Philips Mod. « Torino »
Damper: PL/36
Valvola raddrizz: EAT: PY/81
Valvola finale: DY/86
DY/87

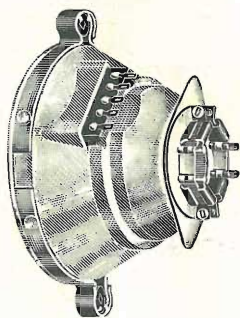

M/668

Giogo di deflessione 110° « Philips »
PK 89009 - PK 89011
è provvisto di magnete regolabile per
la correzione della deformazione a
cuscino.

Deflessione orizzontale:

Induttanza = 3,15 mH
Resistenza = 3,6 Ω
Corrente (con EAT = 16 KV) per
max deflessione = 2,25 App.

Deflessione verticale:

Induttanza = 95 mH
Resistenza = 48 Ω
Corrente (con EAT = 16 KV) per
max deflessione = 0,425 App.

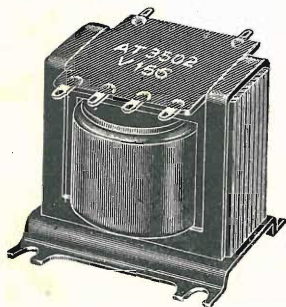

M/706

Trasformatore di uscita quadro
« Philips »
PK 50621 -PK 50631
per deflessione di 110° adatto per
l'unità AT 1009/00.

Antenna interna con base a due elementi allungabili - adattabile al IV e V canale

lunghezza minima: cm. 27
lunghezza massima: cm. 63

N/165

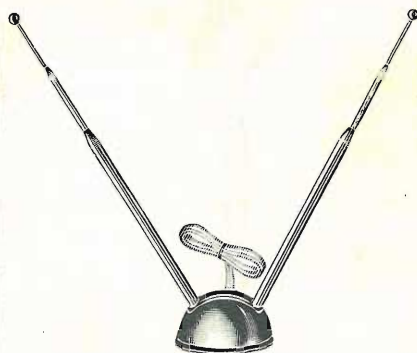

Antenna interna con base snodata a due elementi allungabili adattabile al canale 0 - 1 - 2 - 3 - 4 - FM

lunghezza minima: cm. 42
lunghezza massima: cm. 150

N/166

Antenna esterna tipo Yagi a otto elementi, per la banda UHF (2° progr.) Il guadagno si aggira sui 9 dB su tutta la banda da 460 a 580 MHz.

La sua eccezionale larghezza di banda con così elevato guadagno, è ottenuta dalla rivestitura in politene, ed è perciò inattaccabile dagli agenti atmosferici.

Si raccomanda per l'uso, come cavo di discesa l'apposito cavo UHF del tipo C/16.

N/468

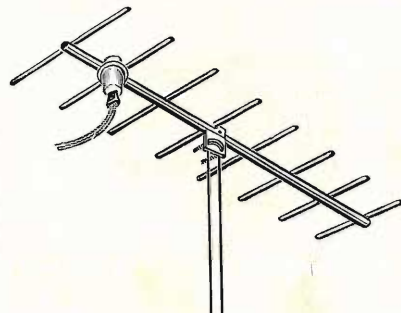



Antenna esterna tipo parabola, per tutta la banda UHF (II programma).

Guadagno: 9,5 dB
300 ohm, dipolo con isolamenti in aria.

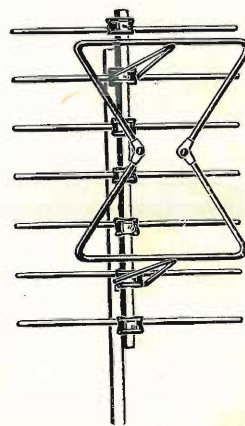
N/470

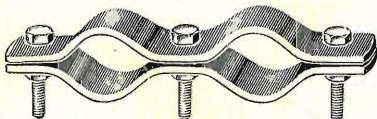
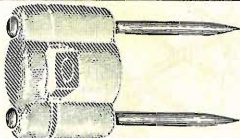
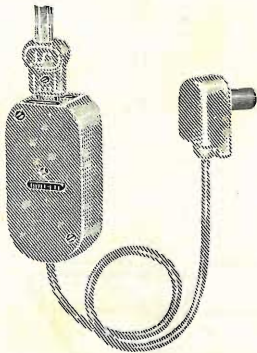
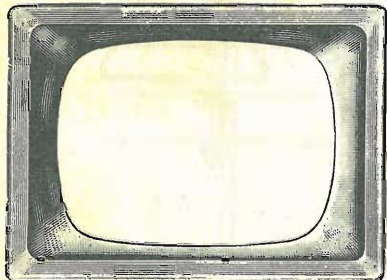

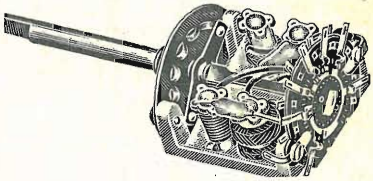
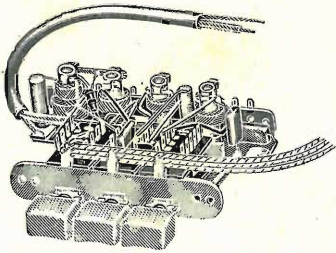
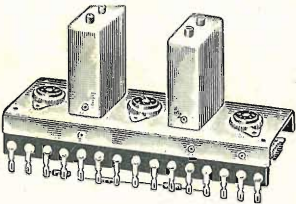
	N/605-1	Tubo ferro \varnothing 25,4 mm. lunghezza mt 1,50 per sostegno antenna TV o FM	
	N/606-2	Tubo ferro ricoperto in plastica \varnothing 25,4 mm. lunghezza mt 2 per sostegno antenna TV o FM	
	N/607-2	Tubo ferro , ricoperto in plastica \varnothing 25,4 mm. lunghezza mt 2,50 per sostegno antenna TV o FM.	
	N/608-2	Tubo ferro , ricoperto in plastica \varnothing 25,4 mm. lunghezza mt 3 per sostegno antenna TV o FM.	
	N/612	Zanca a muro zincata grande, lungh. mm. 350 per pali \varnothing 25 \div 30.	
	N/669	Cavallotti in ferro stagnato per pali reggi antenne avente \varnothing 25/25	
	N/670	Cavallotti in ferro stagnato per pali reggi antenne avente \varnothing 25/32	
	N/857	Isolatore in politene a piastrina per fissaggio cavo UHF	
	N/1172	Traslatore d'impedenza Sintonizzabile per antenne TV Con mt. 1,20 cordone di collegamento color bianco avorio, completo di spina coassiale. Detto tipo è consigliabile per i canali bassi e cioè (0 - 1 - 2) A-B-C Impedenza per entrata in cavo coassiale 62-75 Ω per uscita bilanciata 300 Ω Comprende di una presa « ATTENUA- TORE » per attenuare il segnale a - 6 dB.	
	N/1173	Traslatore d'impedenza Sintonizzabile per le antenne TV detto tipo è simile al N/1172 consi- gliabile per i canali alti e cioè (3 - 3A - 3B - 4 - 5) E - F - G - H	
	N/1576-1	Raccordo per cinescopio 21" 110° sferico	

	Gruppo per apparecchio K2/9	O/311	
	Gruppo per apparecchio AR/2	O/312	
	Gruppo per apparecchio K2/10	O/313	
	Gruppo per apparecchio AR/4	O/314	
	Gruppo completo di variabile per apparecchio FM/2	O/315	
	Gruppo a tastiera a 3 pulsanti Commutazioni possibili: OM - OL - FM. Completo di bobine d'aereo e oscillatrici.	O/462-1	
	Telaio di media frequenza da impiegare col gruppo a tastiera O/462-1. Comprende gli stadi di conversione, amplificazione e rivelazione a rapporto. Media frequenza AM: 467 KHz Media frequenza FM: 10.7 MHz Valvole impiegate: n° 1 - EF 81 n° 1 - EF 85 n° 1 - EABC 80	O/465	
	Tasto per « FM 88 » - « FM 66 » color avorio Dimensioni: base mm. 20 x 23 - altezza mm. 17	O/521	
	Tasto per « FM/199 » color avorio Dimensioni: base: mm. 20 x 16 - altezza mm. 12	O/522	
	Serie Tasti per « AR/4 » color bianco la serie	O/523	

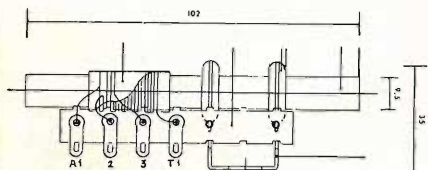

O/603-1

Antenna in ferroxcube adatta per la ricezione della gamma di Onde Medie con apparecchi a transistor.

T1 - Terminale da collegare ai condensatore variabile.

A1 - Terminale a massa.



3 - Terminale da collegare alla base del transistor convertitore.



2 - Terminale a massa.

O/950

Telaio per volmetro « SM 3333 ». Completo.

NOTE

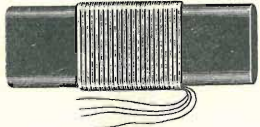
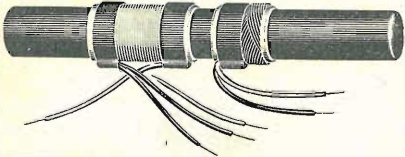
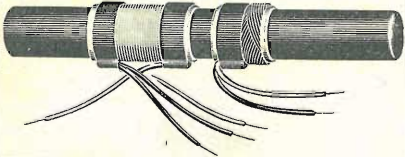
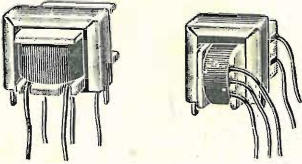
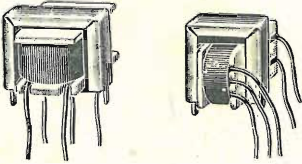
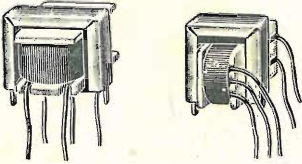
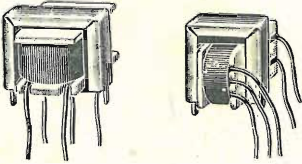
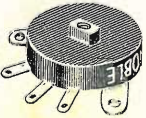
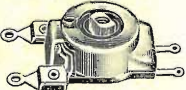
	Bobina oscillatrice per MF 455 KHz Ø max 10 mm. - altezza 15 mm. PA/610	P/1	
	Bobina oscillatrice per MF 455 KHz Ø max 10 mm. - altezza 15 mm. PA/610	P/2	
	Bobina oscillatrice per MF 455 KHz Ø max 10 mm - altezza 15 mm. per app. « Giby » AR/19	P/2-1	
	Bobina oscillatrice per MF 455 KHz Ø max 10 mm. - altezza 15 mm. PA/714	P/3	
	Bobina oscillatrice per MF 455 KHz Ø max 10 mm. - altezza 15 mm. PA/714	P/8	
	Serie M.F. 455 KHz 10x10x13 mm. (da usare in coppia con bobina oscillatrice P/1 o P/2) PA/610 la serie	P/10	
	1 MF - 1° Stadio	P/10-1	
	2 MF - 2° Stadio	P/10-2	
	3 MF - 3° Stadio	P/10-3	
	Serie M.F. 455 KHz 10x10x13 mm (da usare in coppia con bobina oscillatrice P/2-1) per App. « Giby » AR/19 la serie	P/10-4	
	1 MF - 1° Stadio	P/10-5	
	2 MF - 2° Stadio	P/10-6	
	3 MF - 3° Stadio	P/10-7	
	Serie M.F. 455 KHz 7x7x10 mm. (da usare in coppia con bobina oscillatrice P/3 o P/8) PA/714 la serie	P/11	
	1 MF - 1° Stadio	P/11-1	
	2 MF - 2° Stadio	P/11-2	
	3 MF - 3° Stadio	P/11-3	

	<p>P/15</p>	<p>Bobina d'aereo con ferroxcube per apparecchi a transistor dimens.: 54x18x4 mm. PA/610</p>	
	<p>P/15-1</p>	<p>Bobina d'aereo con ferroxcube per apparecchio « Giby » AR/19 dimens.: 50x18x4 mm</p>	
	<p>P/16</p>	<p>Bobina d'aereo con ferroxcube per apparecchi a transistor \varnothing max 13 mm. - lung. 87 mm. PA/714</p>	
	<p>P/130</p>	<p>Trasformatore d'uscita per apparecchi a transistor - dim. 17x15x15 mm. PA/610 - PA/714 - PA/810</p>	
	<p>P/130-1</p>	<p>Trasformatore d'uscita per apparecchio « Giby » AR/19 dimens.: 17x15x15 mm</p>	
	<p>P/131</p>	<p>Trasformatore d'accoppiamento per transistor - dim. 13x15x14 mm. PA/610 - PA/714 - PA/810</p>	
	<p>P/132</p>	<p>Trasformatore d'accoppiamento per apparecchio « Giby » AR/19 dimens.: 13x15x15 mm.</p>	
	<p>P/199</p>	<p>Potenzimetro subminiatura con interr. valore 5 KΩ - per apparecchi a transistor \varnothing max 16 mm. - alt. max 20 mm. PA/714</p>	
	<p>P/203</p>	<p>Potenzimetro subminiatura con interr. valore 5 KΩ per apparecchi a transistor ingombro max 19x14x12 mm. PA/610</p>	
	<p>P/203-1</p>	<p>Potenzimetro subminiatura con interr. valore 5 KΩ - per apparecchio « Giby » AR/19</p>	

Condensatore variabile per apparecchi transistor completo di scala rotante tarata in KHz
 Capacità: 365 pF
 Dimensioni: 25 x 25 mm.

P/237-1

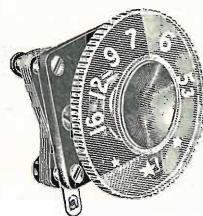

Micro condensatore variabile a dielettrico solido
 Capacità: 88 + 220 pF
 2 compensatori 20 + 20 pF
 Dimensioni: mm. 25x25x13
 Perno: \varnothing mm. 6x7

P/237

Micro condensatore variabile a dielettrico solido per appar. transistor
 Sezione aereo: capacità max 170 pF
 Capacità minima 10 pF
 Sezione oscill.: capacità max 82 pF
 Capacità minima 17 pF
 dimens.: 20x20x12 mm.

P/238

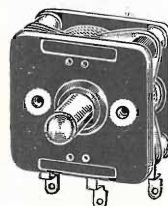













Micro condensatore variabile a dielettrico solido per appar. transistor
 Capacità: 88 + 220 pF
 dim.: 25x25x13 mm.
 PA/610

P/239

Micro condensatore variabile a dielettrico solido per appar. transistor
 Sezione aereo: capacità max 200 pF
 Capacità minima 10 pF
 Sezione oscill.: capacità max 85 pF
 Capacità minima 10 pF
 dim. 27x27x18 mm.
 PA/714

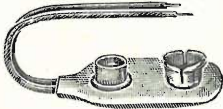
P/240

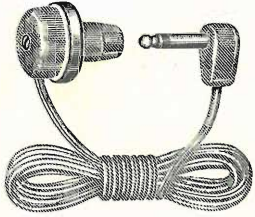
	<p>P/242</p>	<p>Altoparlante elettrod. per apparecchi a transistor \varnothing 57 mm. - profondità 23 mm. Bobina mobile 8 Ω carico nominale 125 mW PA/610 - PA/714 - PA/610</p>	
	<p>P/244</p>	<p>Altoparlante AP 59 per apparecchio « Giby » AR/19 per transistor Carico nominale 100/150 mW. Campo di frequenza: 300 \div 8000 Hz Diametro del cestello: 59 mm. Diametro della membrana: 57 mm. Profondità max: 25 mm. Impedenza: B.M. 12 Ω</p>	
	<p>P/243-4</p>	<p>Altoparlante elettrodinamico per apparecchi transistor. Bobina mobile: 8 Ω Carico nominale: 150 mW dimens.: 41x41 mm. profondità mm. 25</p>	
	<p>P/243-1</p>	<p>Altoparlante elettrodinamico per apparecchi transistor. Bobina mobile: 8 Ω Carico nominale: 500 mW \varnothing mm. 51 profondità mm. 17</p>	
	<p>P/243-2</p>	<p>Altoparlante elettrodinamico per apparecchi transistor. Bobina mobile: 8 Ω Potenza: 0,1 W \varnothing mm. 57 profondità mm. 20</p>	
	<p>P/243-3</p>	<p>Altoparlante elettrodinamico per apparecchi transistor. Bobina mobile: 8 Ω Carico nominale: 700 mW \varnothing mm. 65 profondità mm. 20</p>	

	<p>Condensatori elettrolitici miniaturizzati</p> <table border="0"> <thead> <tr> <th></th> <th>\varnothing</th> <th>L</th> <th></th> </tr> </thead> <tbody> <tr> <td>10 μf 3 V</td> <td></td> <td>5 x 14</td> <td>B/285</td> </tr> <tr> <td>30 μf 3 V</td> <td></td> <td>6 x 17</td> <td>B/286</td> </tr> <tr> <td>5 μf 6 V</td> <td></td> <td>5 x 14</td> <td>B/287</td> </tr> <tr> <td>100 μf 6 V</td> <td></td> <td>6 x 17</td> <td>B/288</td> </tr> <tr> <td>3x20 μf 10 V</td> <td></td> <td>10 x 14</td> <td>B/289</td> </tr> <tr> <td>10 μf 10 V</td> <td></td> <td>6 x 17</td> <td>B/291</td> </tr> </tbody> </table>		\varnothing	L		10 μ f 3 V		5 x 14	B/285	30 μ f 3 V		6 x 17	B/286	5 μ f 6 V		5 x 14	B/287	100 μ f 6 V		6 x 17	B/288	3x20 μ f 10 V		10 x 14	B/289	10 μ f 10 V		6 x 17	B/291		
	\varnothing	L																													
10 μ f 3 V		5 x 14	B/285																												
30 μ f 3 V		6 x 17	B/286																												
5 μ f 6 V		5 x 14	B/287																												
100 μ f 6 V		6 x 17	B/288																												
3x20 μ f 10 V		10 x 14	B/289																												
10 μ f 10 V		6 x 17	B/291																												
	<p>Jack da pannello per apparecchi a transistor, contatti in bronzo fosforoso argentati.</p>	G/1538																													
	<p>Presa polarizzata per pile, Interasse tra polo e polo mm. 13.</p>	G/272																													
	<p>Presa polarizzata per pile per apparecchio « Giby » AR/19</p>	G/272-1																													
	<p>Capsula magnetica completa di cordone e spinotto per apparecchi a transistor. Z = 8 Ω a 1 KHz</p>	Q/433																													
	<p>Batteria per apparecchi transistor Volt 9 Dimensioni: mm. 16x25x47</p>	I/450-1																													
	<p>Batteria per apparecchi transistor « Sissy » - Volt 9 V Dimensioni: mm. 42 x 15</p>	I/450-2																													



P/154

Trasformatore intertransistoriale
 Rapporto: 20/1
 Imped. primario: 540 Ω
 Imped. secondario: 95 Ω
 Rapporto tens. secondario: 0,22
 Induttanza primario: H 16
 Serve per qualsiasi tipo di transistor.

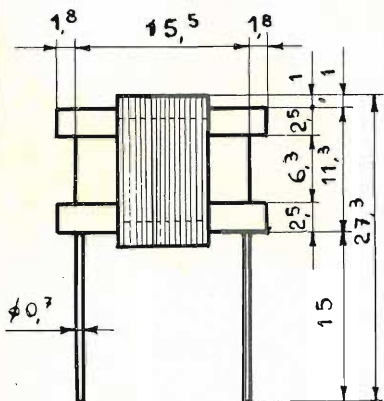

P/168-2

Trasformatore d'uscita per **OC/72**
 in controfase, pacco in **Mumetal**.
 Resist. Ohm. primario: 28 Ω (14 + 14)
 Resist. Ohm. secondario: 1 Ω
 Imp. secondaria: 10 \div 13 Ω
 Rapporto primario-sec.: 5,6
 Induttanza primaria: H 0,55

TRASFORMATORE USCITA TIPO P/168-2

CIRCUITO D'IMPIEGO

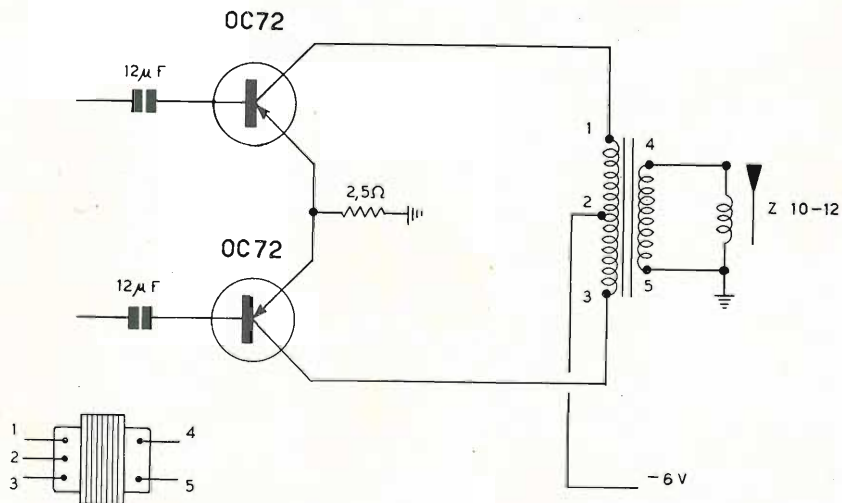

Trasformatore pilota per **OC/72**

pacco in **Mumetal**

Imp. primario: 190 Ohm

Imp. secondario: 70 Ohm (35 + 35)

Rapporto primario-second.: 0,82

Induttanza primario: H 1,8

P/168-3

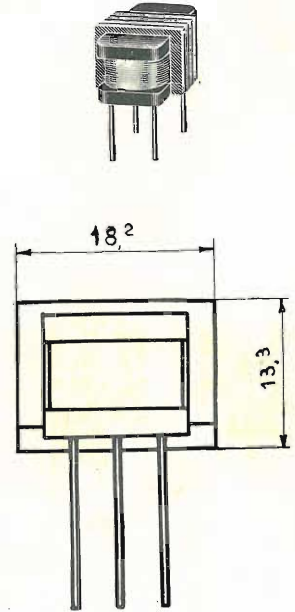

TRASFORMATORE PILOTA TIPO P/168-3

CIRCUITO D'IMPIEGO

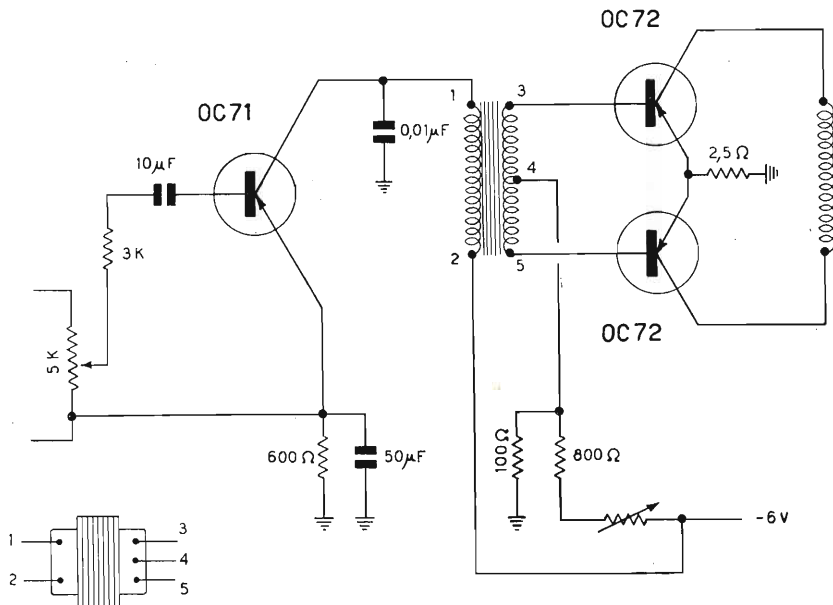

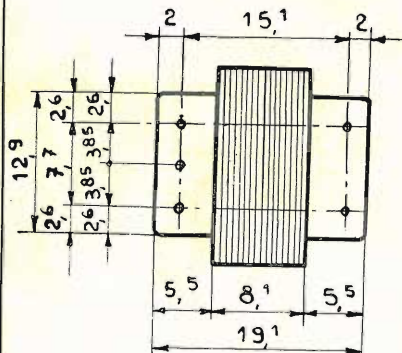

P/168-4

Trasformatore d'uscita per OC/72

in controfase, pacco in **Mumetal**

Resist. Ohmica prim.: $28 \Omega - (14 + 14)$

Resist. Ohmica secondario: $0,3 \Omega$

Impedenza secondaria: $3,5 \div 4,2 \Omega$

Rapporto primario-second.: 10

Induttanza primario: H 0,55

TRASFORMATORE USCITA TIPO P/168-4

CIRCUITO D'IMPIEGO

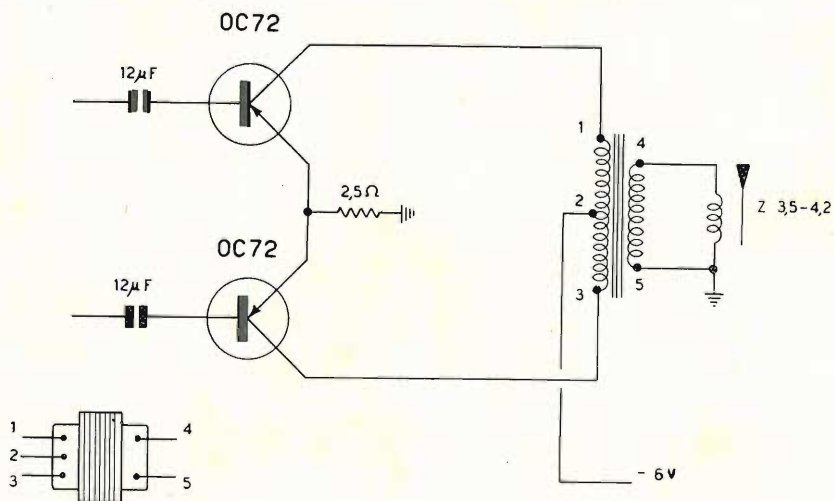

Bobina di correzione
 500 Ohm
 Induttanza: mH 70
 Dimensioni: 19 x 12 mm.

P/153



Trasformatore d'uscita per OC/74
 in controfase con pacco in **Mumetal**
 Resist. ohmica prim. 9 Ohm (4,5 + 4,5)
 Resist. ohmica secondario: 1,3 Ohm
 Impedenza secondaria: 12 Ohm
 Rapporto primario-secondario: 1/2,5
 Induttanza primario: H 0,33

P/166-5

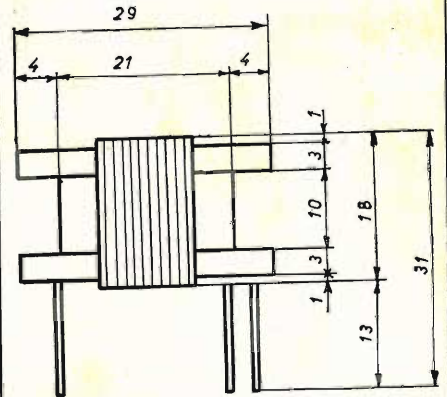

Trasformatore d'uscita per OC/74
 in controfase con lamierini a grani orientati.
 Resist. ohmica prim. 9 Ohm (4,5 + 4,5)
 Resist. ohmica secondario: 1,3 Ohm
 Impedenza secondaria: 12 Ohm
 Rapporto primario-secondario: 1/2,5
 Induttanza primario: H 0,15

P/166-6

TRASFORMATORE USCITA TIPO P/166-5 - P/166-6

CIRCUITO D'IMPIEGO

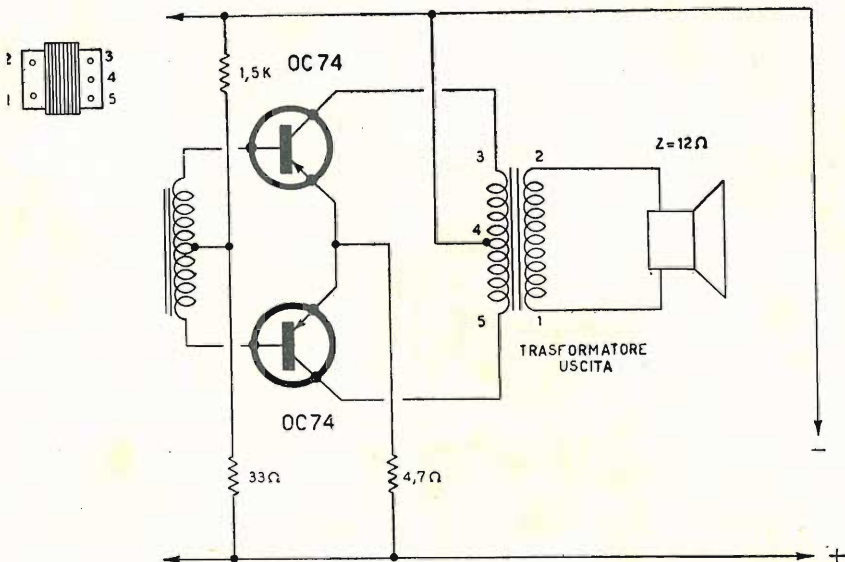

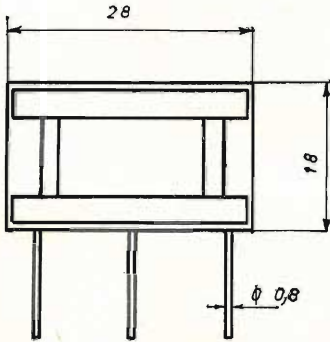

P/166-1

Trasformatore pilota per OC 74
con pacco in **Mumetal**.

Imp. primario: 95 Ohm
Imp. secondario: 64 Ohm (32 + 32)
Rapporto primario/second.: 1/0,95
Induttanza primario: H 2,7

P/166-2

Trasformatore pilota per OC 74
con lamierini a grani orientati

Imp. primario: 95 Ohm
Imp. secondario: 64 Ohm
Rapporto primario/second.: 1/0,95
Induttanza primario: H 1,5

TRASFORMATORE PILOTA TIPO P/166-1 - P/166-2

CIRCUITO D'IMPIEGO

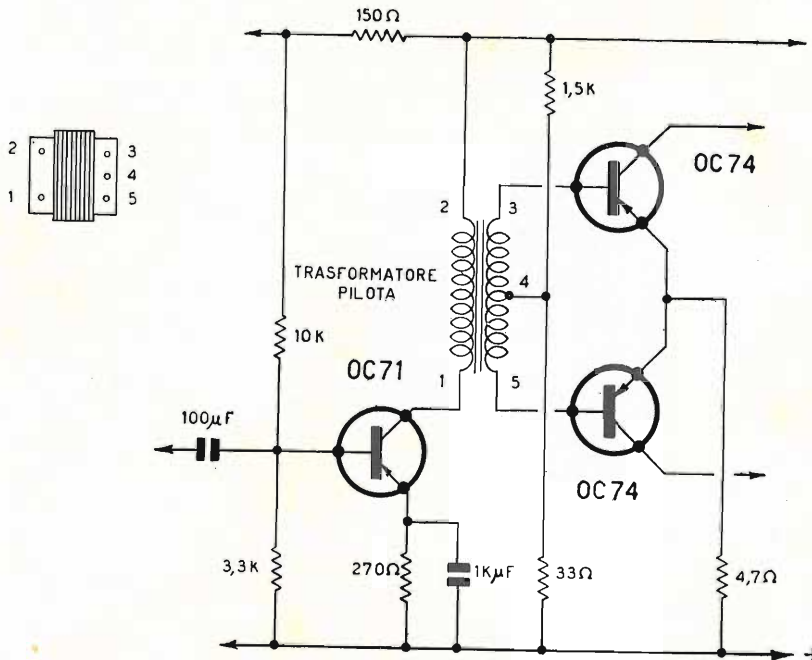

Trasformatore d'uscita per OC/74
 in controfase con pacco in **Mumetal**
 Resist. ohmica prim. 9 Ohm (4,5 + 4,5)
 Resist. ohmica secondario 0,4 Ohm
 Impedenza secondaria 3,5 ÷ 4,2 Ohm
 Rapporto primario-secondario: 1/4,4
 Induttanza primario: H 0,33

P/166-3

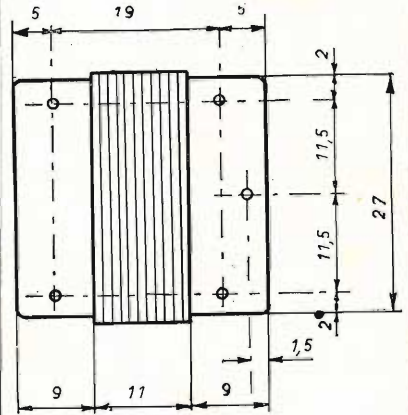

Trasformatore d'uscita per OC/74
 in controfase con lamierini a grani orientati
 Resist. ohmica prim. 9 Ohm (4,5 + 4,5)
 Resist. ohmica secondario 0,4 Ohm
 Impedenza second. 3,5 ÷ 4,2 Ohm
 Rapporto primario-secondario: 1/4,4
 Induttanza primario: H 0,15

P/166-4

TRASFORMATORE USCITA TIPO P/166-3 - P/166-4

CIRCUITO D'IMPIEGO

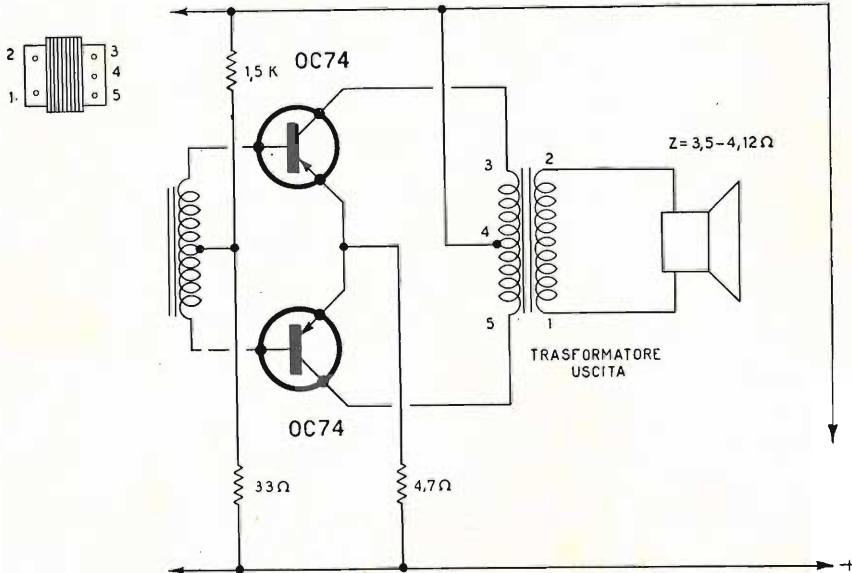

DATI TECNICI DI TRASFORMATORI USCITA PILOTA PER TRANSISTORS

N.° Catalogo	Impiego	Resistenza primaria	Resistenza Secondaria	Induttanza primaria	Rapporto tensione (Prim./Second.)	Impedenza d'uscita	Lire
P/161	Accopp. in classe A	650 Ohm	200 Ohm	13 Henry	0,22	—	
P/162	Pilota	350 Ohm	90 + 90 Ohm	1,6 Henry	0,75	—	
P/162-3	Uscita	12,5 + 12,5 Ohm	1,1 Ohm	0,32 Henry	8,2	2,5 - 3,2 Ohm	
P/162-5	Uscita	12,5 + 12,5 Ohm	1,9 Ohm	0,32 Henry	6,2	5 - 6 Ohm	
P/163	Pilota	420 Ohm	70 + 70 Ohm	2,5 Henry	1,3	—	
P/163-13	Uscita	12,5 + 12,5 Ohm	4,3 Ohm	0,32 Henry	4	10-13 Ohm	
P/164-5	Uscita	42 Ohm	1,7 Ohm	0,30 Henry	8	5 - 6 Ohm	
P/165-5	Uscita	4,5 + 4,5 Ohm	0,58 Ohm	220 mH	3,9	5 Ohm	
P/166	Pilota	78 Ohm	32 + 32 Ohm	2 Henry	0,95	—	
P/167-5	Uscita alim. 12V	1 + 1 Ohm	0,3 Ohm	110 mH	3,8	5 Ohm	
P/167-6	Uscita alim. 9V	0,55 + 0,55 Ohm	0,3 Ohm	75 mH	3	5 Ohm	
P/168	Pilota alim. 12V	34 Ohm	4,3 + 4,3 Ohm	1 Henry	3,7	—	
P/168-1	Pilota alim. 9V	25 Ohm	2,3 + 2,3 Ohm	0,65 Henry	3,3	—	
P/169	Uscita	0,25 Ohm	—	95 mH	—	5 - 15 Ohm	
P/170	Pilota	2,6 Ohm	4,6 + 4,6 Ohm	120 mH	2 : 1 + 1	—	

**NUOVA SERIE MICROFONI
E LORO ACCESSORI**

Microfono a cardioide unidirezionale.
La caratteristica più importante è la unidirezionalità che elimina quasi completamente l'accoppiamento acustico tra microfono e altoparlante.
Sensibilità: 52 dB
Risposta: 50 ÷ 10.000 Hz
Impedenza d'uscita: 200-50.000 Ω
Dimensioni: mm. 175x80x70

Q/38-2



Base da tavolo, di stabilità assoluta, fusione di alluminio, verniciata a fuoco.
Dimensioni: mm. 175x115x47

Q/514

Base ghisa - supporto in ottone cromato.
Altezza: cm. 95
sviluppo: cm. 160
Ø base: cm. 32
Peso: Kg. 4,800

Q/477-1

Base ghisa - supporto in ottone cromato.
Altezza: cm. 72
sviluppo: cm. 124
Ø base: cm. 32
Peso: Kg. 4,600

Q/477-2



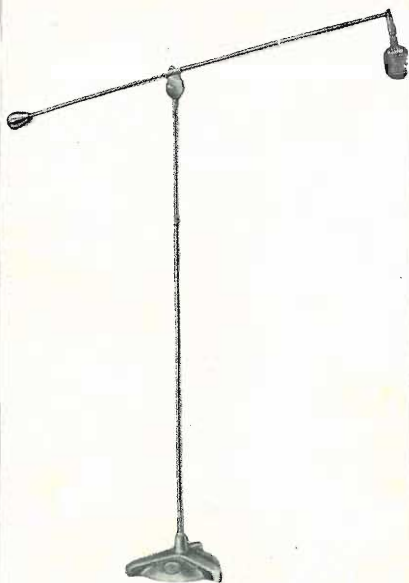

Q/508

Base con braccio orientabile, di recente costruzione.

Usato con indubbi vantaggi di praticità da piccoli complessi orchestrali.

Base in ghisa fusa di robusta costruzione. Ottima stabilità nonostante

l'altezza max di mt. 2,20

Dimensioni: cm. 220 x 205

Lunghezza del braccio: cm 150

Ø base: cm. 44.



Q/510

Doppio braccio per l'utilizzazione di 2 microfoni. E' indispensabile per l'eliminazione dell'inconveniente di « Fuori micro »

Ingombro: mm. 300 x 150.



Q/512

Base da tavolo regolabile. Può adattarsi in ogni caso all'altezza e alla posizione della persona che parla.

Basamento di ghisa fusa verniciato a fuoco.

L'asta di ottone cromato è fissata alla base mediante uno snodo; il suo spostamento può determinare l'altezza desiderata.

L'inclinazione dell'asta permette a chi parla di avere il tavolo libero davanti a se.

Trasformatore di linea indicato nei casi dove la distanza tra microfono ed amplificatore è tale da verificarsi una forte attenuazione sulle alte frequenze causata dalla capacità del cavo. Il suo impiego è indispensabile quando la lunghezza della linea superi i 10 metri.
Impedenza di entrata: 200 ohm
Impedenza di uscita: 50 K Ω
Dimensioni: mm. 30x70

Q/115



Innesto speciale, per togliere ed applicare rapidamente il microfono all'asta.
L'innesto, di ottone cromato, è diviso in due parti: uno fisso al microfono, l'altro fisso all'asta.

Q/618



Raccordo per l'impiego simultaneo di 2 trombe pilotate da una sola unità. Questo permette di irradiare il suono in due opposte direzioni e il totale sfruttamento delle unità dinamiche.

Q/690

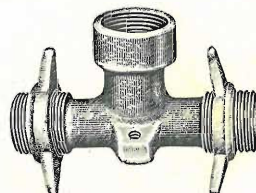

Raccordo per l'impiego di due unità con una sola tromba.

Q/692



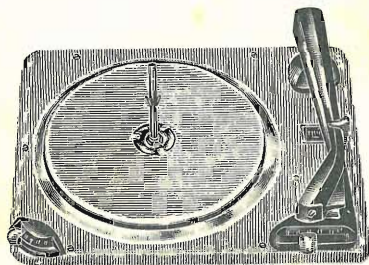

R/53

Complesso « Dual 1006 »
4 velocità, predisposto per lo stereo.
Tensione d'alimentazione universale.

R/54

Complesso « Dual 1006 »
4 velocità con piatto HI-FI
predisposto per lo stereo.
Tensione d'alimentazione universale.

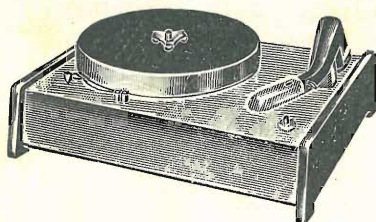

R/86

Adattatore per 45 giri
« Philips AG 7012 »

R/92

Complesso « Philips » AG 2049
stereo a 4 velocità senza zoccolo
previsto per l'impiego di rivelatori
piezoelettrici a cristallo: regolatore a
2 posizioni della pressione della pun-
tina; arresto automatico; regolatore
automatico della velocità; alimentazione
a **Batteria** con pile da 6V.

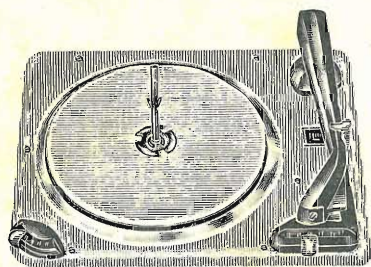





R/109



Cambiadischi automatico «Dual 1007»
riproduce automaticamente fino a un
massimo di dieci dischi.
Tasto di avviamento combinato con re-
golazione della grandezza del disco,
tasto di arresto con ritorno automatico
del braccio e disinnesto dell'apparec-
chio.
Funziona con tensioni 110/150/220
volt ca.
Dimensioni: mm. 328 x 273





R/1206-1

Astuccio vuoto mod. USAT II S
per cambiadischi RC 121

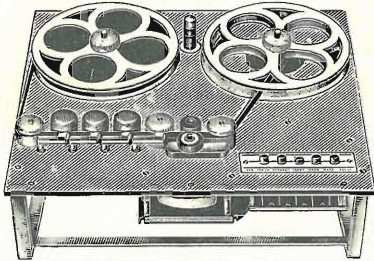
	Braccio « Garrard » solo bachelite per compl. RC 121.		R/1208-1	
	Cartuccia « Ronette » Stereo 105 Risposta di frequenza: 30 ÷ 12.000 C/sec Sensibilità a 1000 C/S ± 2dB 250 mV/cm/sec Pressione puntina, 3-6gr. Capacità equivalente per canale 1000 pF Caratteristiche di carico 100 pF		R/1414	
	Cartuccia « Ronette » Stereo 106 Risposta di frequenza: 30 ± 12.000 C/sec Sensibilità a 1000 C/s ± 2dB 580 mV/cm/sec Pressione puntina, 4-7 gr. Capacità equivalente per canale 1000 pF Caratteristiche di carico 100 pF		R/1415	
	Supporto per torretta (corto) del cambiadischi RC88		R/1216	
	Supporto per torretta (lungo) del cambiadischi RC 88		R/1217	
	Per Giradischi	Impiego	Cartuccia	
		33	Schuman SK 452	R/1536
		33	Astatic-G	R/1538
				
				

	R/1903	Braccio di ricambio vuoto per complesso 4V Philips AG 2009	
	R/1966	Supporto per Torretta del cambiadischi « Philips » AG 1024	
	R/2125	Braccio di ricambio vuoto per complesso 4V Dual Mod. 300	
	S/216	Piastra meccanica « Bradmatic » 7" mod: « The Bradmaster ». Corredata di: 1 testina registrazione 1 testina ascolto 1 testina cancellazione 3 motori. Dati tecnici: Due velocità di scorrimento del nastro: 3¾"/sec. = 9,5 cm/sec. 7½"/sec. = 19 cm/sec. Campo di frequenze riproducibili alla velocità di 19 cm/sec.: 40 ÷ 15.000 Hz ± 1 dB	

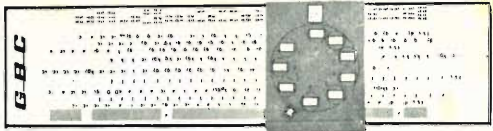
NOTE

<p>Regolo per la ricerca rapida delle connessioni nelle valvole Philips.</p>	<p>T/35</p>	
<p>Sonda RF « UNA » La sonda RF permette l'estensione di misura per frequenze fino a 200 MHz in unione al voltmetro T/231 (R122) max tensione applicabile 20V efficaci.</p>	<p>T/260</p>	
<p>Puntale AT. Il puntale AT permette l'estensione del campo di misura in V. CC. dell'analizzatore T/251 (V63) e voltmetro T/231 (R122) fino a 30 KV è particolarmente utile per la misura della EAT. di alimentazione dei tubi R.C. nei ricevitori TV.</p>	<p>T/261</p>	

NOTE



T/560

**TESTER CCM TS 100 « Cassinelli »
5 K Ω V**

Caratteristiche:

Tensioni: CC-CA : 10 - 30 - 100 - 300 V

Correnti: CC - 0,5 - 5 - 50 - 500 - 5000 mA

Resistenze: da 1 Ω a 100 M Ω
Suddivise in 5 portate x 1 x 10 x 100 a mezzo pila interna x 1000 x 10.000 a mezzo alim. esterna in CA da 110-220 V

V. uscita: 10 - 30 - 100 - 300 - 1000 V - con scala in dB.

Capacità: Campo di misura compreso fra 200 e 400.000 pF suddiviso in 2 portate
x 1 pF da 0 a 40.000 pF
x 10 pF da 0 a 400.000 pF

Dimensioni: 145 x 96 x 43

Completo di borsa e puntali.
Di costruzione solida, e di minimo ingombro quindi tascabile.

**TESTER CCM Mod. TS 120 «Cassinelli»
20 K Ω V**

Caratteristiche:

Tensioni: CC 3 - 10 - 30 - 100 - 300 - 1000 V

CA 15 - 50 - 150 - 500 - 1500 V

Correnti: 0,05 - 0,5 - 5 - 50 - 500 mA - fs

Resistenze: da 1 a 50 M Ω suddiviso in 4 portate.
x 1 x 100 a mezzo fila interna, x 1000 x 10000 a mezzo alimentazione esterna in CA da 110 220 V

V. uscita: 15-50-150-500-1500 V in dB.

Capacità: Campo di misura compreso fra 200 e 500.000 pF suddiviso in 2 portate:

x 1 pF da 0 a 50.000 pF

x 10 pF da 0 a 500.000 pF



Dimensioni: 145 x 96 x 43

Completo di borsa e puntali
Di costruzione solida, e di minimo ingombro, quindi tascabile.

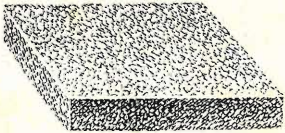
T/561

	<p>Mobile per K2/11</p> <p>Mobile per Herman</p> <p>Mobile per K2/21</p> <p>Mobile per K2/12</p> <p>Mobile per Monny</p> <p>Mobile per K2/5 Completo di cristallo</p>	<p>U/72</p> <p>U/73</p> <p>U/74</p> <p>U/75</p> <p>U/76</p> <p>U/79</p>	
	<p>Griglia in polistirolo Avorio mm. 255 x 65</p>	<p>U/256-1</p>	
	<p>Griglia in polistirolo Marrone mm. 255 x 65</p>	<p>U/256-2</p>	
	<p>Moltoprene: gomma sintetica per imbottitura Bass-Reflex o cassette per altoparlanti Spessore: 1 cm. Altezza: 1 metro</p> <p style="text-align: right;">al metro</p>	<p>U/465</p>	

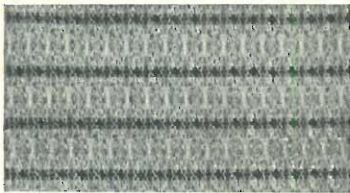
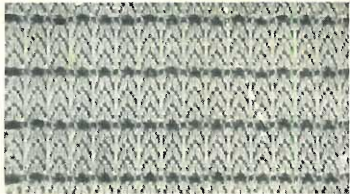
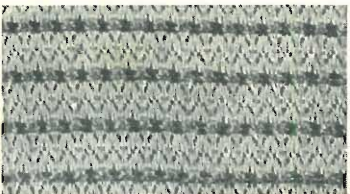
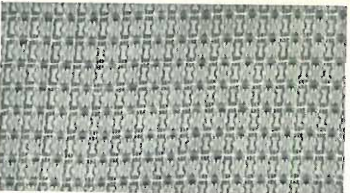
NOTE

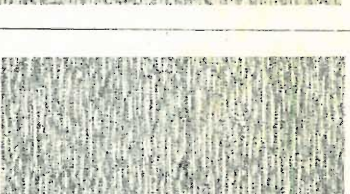
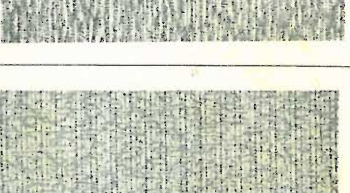
	U/461-1	Tessuto fondo oro , con rilievi oro e marrone altezza cm. 60 al metro	
	U/462-1	Tessuto fondo oro , con rilievi marroni altezza cm. 60 al metro	
	U/463-1	Tessuto fondo oro , con rilievi marroni altezza cm. 60 al metro	
	U/464-1	Tessuto fondo oro con rilievi oro e marrone altezza cm. 60 al metro	
	U/465-1	Tessuto plastificato fondo bianco con rilievi a stella. altezza cm. 65	
	U/465-2	Tessuto plastificato fondo venato con colori assortiti altezza cm. 65	
	U/465-3	Tessuto plastificato fondo macchiato con colori assortiti altezza cm. 65	

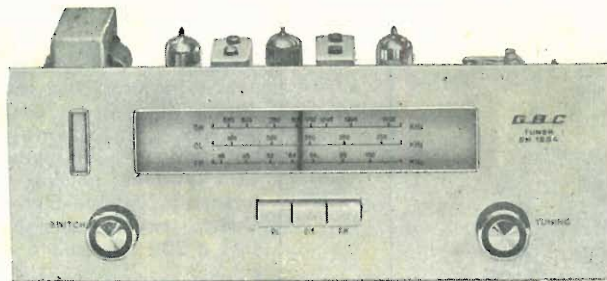

Sintonizzatore OM - OL - FM « G.B.C. »

Dati tecnici:

Valvole impiegate:

- 1 - ECC 85 = Doppio triodo
 - 1 - ECH 81 = Triodo-eptodo
 - 1 - EF 85 = Pentodo
 - 1 - EABC 80 = Triplo diodo-triodo
 - 1 - EM 84 = Indicatore di sintonia
 - 1 Raddrizz. ossido 250 V 60 mA
- Commutazione di gamma a tastiera

Gamme ricevibili:

- FM = da 88 a 100 MHz
- AM = 520 ÷ 1600 KHz
- OL = 160 ÷ 350 KHz
- Alimentazione: 110 - 125 - 140 - 160 -
220 V 50/60 Hz
- Consumo: 30 W. circa

Dimensioni:

- Scala: cm. 30
- Profondità: cm. 14
- Altezza: cm. 11,5

Z/254

Cassettina atta a contenere
1 altoparlante elittico cm. 14 x 9.
Di costruzione robusta, impellaciato in mogano.
Viene fornito con 4 squadrette per il
fissaggio sotto i tavolini Radio-TV.
Dimensioni: cm. 33 x 20 x 16

Z/260

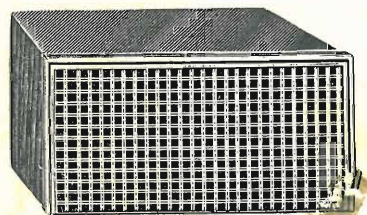

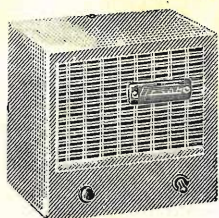

Z/450

« Ozonol » **P Purificatore d'aria** con valvola elettronica a catodo freddo, di durata illimitata. - Costruzione solida per un funzionamento continuato, trasformatore impregnato nel vuoto, ventola della turbina è doppiamente bilanciata, valvole Elettroniche. Philips. Questo mod. è consigliabile per locali sino a 200 mc. (saloni - cucine - labor. ecc.).

Dimensioni: mm. 165 x 160
Profondità: mm. 120
Peso: Kg. 3700
Alimentazione: 110 - 125 - 140 -
160-220-280-
50/60Hz
Consumo: 3 W.

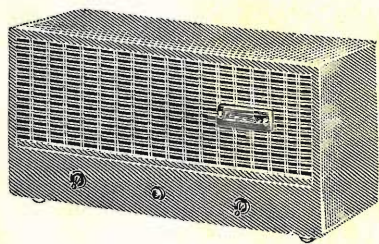

Z/451

« Ozonol » **G: Purificatore d'aria** con valvole elettroniche a catodo freddo di durata illimitata.

Costruzione solida per un funzionamento continuato, trasformatore impregnato nel vuoto, ventola della turbina doppiamente bilanciata, valvole elettroniche Philips.

Questo mod. è consigliabile per locali sino a 500 mc. (magazzini - Laborat. ecc.).

Dimensioni: mm. 345 x 160
Profondità: mm. 120
Peso: Kg. 3700
Alimentazione: 110 - 125 - 140 -
160-220-280-
50/60Hz
Consumo: 7 W.

NB. Gli ozonizzatori « ozonol P » « Ozonol G » sono costruiti secondo le norme CEI e non disturbano le ricezioni Radio e TV.

LISTINO PREZZI

MAGGIO 1960

*Al fine di facilitare l'evasione dei Vostri graditi ordini,
Vi preghiamo di attenerVi scrupolosamente quanto appresso:*

- I. - Scrivete chiaramente il Vostro indirizzo, possibilmente a macchina o in stampatello.**
- II. - Consultate attentamente il Catalogo illustrato e tutti i bollettini prima di fare degli ordini indicando **SEMPRE** il numero di Catalogo.**
- III. - Non richiedete materiali speciali non compresi nella nostra gamma di vendita.**
- IV. - Non ordinate materiali per importi inferiori a L. 5000.**
- V. - Accompagnate le ordinazioni con un anticipo.**

PAG. N°	ART. N°	PREZZO LISTINO	PREZZO NETTO	PAG. N°	ART. N°	PREZZO LISTINO	PREZZO NETTO
	A						
6	A/1	1.000		—	A/202-9	2.350	
6	A/2	1.700		—	A/202-10	—	
6	A/3	1.700		15	A/203	3.000	
7	A/4	2.850		16	A/204	1.500	
7	A/101	1.300		16	A/205	1.800	
7	A/102	1.250		16	A/206	1.900	
8	A/103	1.800		—	A/206-1	2.500	
8	A/104	2.200		—	A/206-2	2.400	
8	A/105	3.400		17	A/207	4.900	
9	A/106	4.500		—	A/207-1	2.500	
9	A/107	5.250		17	A/208	8.800	
9	A/108	18.500		17	A/209	2.700	
10	A/109	20.500		18	A/210	1.500	
10	A/110	32.500		18	A/211	1.900	
11	A/111	1.950		—	A/211-1	2.500	
11	A/112	1.300		18	A/212	3.200	
11	A/113	1.500		—	A/212-1	3.950	
12	A/114	2.500		18	A/213	3.200	
12	A/115	3.100		—	A/213-1	4.200	
12	A/116	1.700		19	A/214	2.500	
13	A/117	2.400		—	A/214-1	2.600	
13	A/118	2.900		—	A/214-2	1.900	
13	A/119	3.800		—	A/214-3	2.300	
14	A/120	2.300		—	A/214-4	2.400	
14	A/121	4.300		19	A/215	2.800	
14	A/122	26.500		—	A/215-1	2.100	
—	A/131	2.250		—	A/215-2	2.600	
—	A/132	3.750		19	A/216	14.000	
15	A/201	1.200		20	A/217	12.000	
15	A/202	1.350		20	A/218	15.500	
—	A/202-1	1.400		20	A/219	25.000	
—	A/202-2	1.550		21	A/220	11.400	
—	A/202-3	1.450		—	A/220-1	1.650	
—	A/202-4	1.550		—	A/220-2	1.650	
—	A/202-5	1.650		—	A/220-3	1.950	
—	A/202-6	1.750		—	A/220-4	2.200	
—	A/202-7	1.960		21	A/221	13.000	
—	A/202-8	2.200		—	A/221-1	2.270	
				—	A/221-2	2.400	

PAG. N°	ART. N°	PREZZO LISTINO	PREZZO NETTO	PAG. N°	ART. N°	PREZZO LISTINO	PREZZO NETTO
21	A/222	14.500		29	A/416	10.500	
—	A/222-1	2.400		30	A/421	1.450	
—	A/222-2	2.700		30	A/422	1.650	
22	A/223	10.200		30	A/423	2.100	
—	A/223-1	5.800		31	A/424	2.200	
—	A/223-3	2.100		31	A/425	3.000	
—	A/223-4	2.200		31	A/426	4.350	
22	A/224	10.200		32	A/427	6.900	
—	A/224-1	2.400		32	A/428	1.600	
—	A/224-2	2.600		32	A/429	1.750	
22	A/225	24.000		33	A/430	2.000	
—	A/225-1	2.800		33	A/431	2.800	
—	A/225-2	2.800		33	A/432	3.200	
—	A/225-3	2.600		34	A/433	4.750	
—	A/225-4	2.700		34	A/434	1.950	
23	A/226	3.400		34	A/435	1.850	
23	A/227	2.500		35	A/436	1.750	
23	A/228	1.300		35	A/437	1.600	
—	A/230	11.800		35	A/438	2.150	
—	A/231	13.400		36	A/439	2.500	
—	A/232	16.000		36	A/440	2.650	
—	A/233	25.300		36	A/441	3.050	
—	A/240	14.500		37	A/442	4.200	
—	A/241	16.500		37	A/443	4.350	
—	A/242	26.000		37	A/444	6.700	
25	A/301	990		38	A/451	3.350	
25	A/302	990		38	A/452	3.650	
25	A/303	1.200		38	A/453	5.150	
26	A/304	1.500		39	A/454	5.550	
26	A/305	2.200		39	A/455	6.050	
26	A/306	1.500		39	A/456	6.000	
27	A/307	1.600		40	A/457	7.700	
27	A/401	3.700		40	A/458	8.500	
27	A/402	4.500		40	A/459	15.300	
28	A/411	3.700		41	A/460	12.200	
28	A/412	1.750		41	A/461	5.200	
28	A/413	2.000		41	A/462	6.100	
29	A/414	2.000		42	A/463	3.700	
29	A/415	2.100		42	A/464	16.500	

PAG. N°	ART. N°	PREZZO LISTINO	PREZZO NETTO	PAG. N°	ART. N°	PREZZO LISTINO	PREZZO NETTO
43	A/465	26.500		54	A/592		23.000
43	A/466	37.000		54	A/593		36.000
43	A/467	38.000		54	A/594		80.000
43	A/468	66.000		54	A/595		85.000
44	A/469	9.100		54	A/596		182.000
44	A/470	48.500		54	A/597		186.000
44	A/471	61.000		55	A/610		13.700
44	A/472	63.000		55	A/611		15.900
45	A/473	6.500		55	A/612		17.800
45	A/474	14.500		55	A/613		22.800
46	A/475	15.300		55	A/614		25.000
46	A/476	6.600		56	A/620		9.100
46	A/477	8.400		56	A/621		19.800
47	A/478	29.000		56	A/622		11.400
47	A/479	27.300		—	A/640	14.500	
48	A/480	68.000		—	A/641	25.000	
48	A/481	83.000		—	A/642	12.000	
48	A/482	33.000		—	A/644	21.500	
49	A/484	46.000		—	A/660	9.500	
49	A/485	46.000		—	A/662	13.000	
50	A/486	28.000		—	A/664	26.000	
50	A/487	98.000		—	A/671	1.900	
50	A/488	112.000		—	A/672	1.900	
50	A/489	28.000		—	A/673	1.900	
50	A/490	98.000					
50	A/491	112.000			B		
51	A/501	100.000					
51	A/502	100.000		58	B/1	2.350	
52	A/521	2.650		58	B/2	2.350	
52	A/522	1.500		58	B/3	2.350	
52	A/531	5.450		59	B/4	2.350	
53	A/561	1.500		59	B/11	36	
53	A/562	2.200		59	B/12	42	
53	A/563	2.700		59	B/15	36	
53	A/564	3.600		59	B/16	48	
53	A/571	1.100		59	B/17	62	
53	A/572	1.500		—	B/21	120	
53	A/573	1.750		—	B/22	60	
53	A/574	2.200		—	B/25	34	

PAG. N°	ART. N°	PREZZO LISTINO	PREZZO NETTO	PAG. N°	ART. N°	PREZZO LISTINO	PREZZO NETTO
—	B/25-1	34		59	B/77	34	
—	B/25-2	34		59	B/78	34	
—	B/26	31		59	B/79	46	
—	B/26-1	31		59	B/80	54	
—	B/26-2	31		60	B/81	40	
—	B/27	36		60	B/82	50	
—	B/27-1	36		60	B/83	60	
—	B/27-2	36		60	B/84	62	
—	B/28	51		60	B/85	100	
—	B/28-1	51		60	B/86	130	
—	B/28-2	51		60	B/87	130	
—	B/29	51		60	B/88	160	
—	B/29-1	51		60	B/89	190	
—	B/29-2	51		60	B/90	220	
—	B/30	55		60	B/91	280	
—	B/30-1	55		60	B/92	310	
+	B/30-2	55		60	B/93	370	
—	B/31	67		60	B/94	390	
—	B/31-1	67		60	B/95	420	
—	B/31-2	67		60	B/125	86	
—	B/32	78		60	B/126	98	
—	B/32-1	78		60	B/127	108	
—	B/32-2	78		60	B/128	138	
—	B/33	83		60	B/129	240	
—	B/33-1	83		60	B/130	320	
—	B/33-2	83		60	B/131	460	
59	B/64	34		60	B/132	560	
59	B/65	34		60	B/133	670	
59	B/66	34		60	B/134	690	
59	B/67	34		60	B/141	32	
59	B/68	34		60	B/142	44	
59	B/69	34		60	B/143	62	
59	B/70	34		61	B/181	54	
59	B/71	34		61	B/182	54	
59	B/72	48		61	B/183	54	
59	B/73	66		61	B/184	66	
59	B/74	66		61	B/185	70	
59	B/75	66		61	B/186	80	
59	B/76	66		61	B/187	80	

PAG. N°	ART. N°	PREZZO LISTINO	PREZZO NETTO	PAG. N°	ART. N°	PREZZO LISTINO	PREZZO NETTO
61	B/188	88		62	B/259	50	
61	B/189	114		62	B/260	56	
61	B/190	150		62	B/261	60	
61	B/191	190		62	B/262	76	
61	B/201	36		62	B/263	114	
61	B/202	36		62	B/264	190	
61	B/203	56		62	B/271	160	
61	B/204	64		62	B/272	160	
61	B/205	74		62	B/273	160	
61	B/206	110		62	B/274	160	
61	B/207	120		62	B/275	190	
61	B/208	196		62	B/276	200	
61	B/221	170		62	B/277	210	
61	B/222	210		62	B/278	220	
61	B/223	230		62	B/279	260	
61	B/224	250		62	B/280	290	
61	B/225	290		62	B/281	450	
61	B/226	410		—	B/285	300	
61	B/227	210		—	B/286	300	
61	B/228	240		—	B/287	300	
61	B/229	270		—	B/288	530	
61	B/230	290		—	B/289	530	
61	B/231	490		—	B/291	600	
62	B/241	54		63	B/301	200	
62	B/242	54		63	B/302	220	
62	B/243	54		63	B/303	260	
62	B/244	54		63	B/304	300	
62	B/245	60		63	B/305	200	
62	B/246	88		63	B/306	240	
62	B/247	110		63	B/307	270	
62	B/248	170		63	B/308	300	
62	B/251	36		63	B/309	350	
62	B/252	36		63	B/310	260	
62	B/253	36		63	B/311	300	
62	B/254	36		63	B/312	310	
62	B/255	36		63	B/313	330	
62	B/256	38		63	B/314	360	
62	B/257	46		63	B/315	260	
62	B/258	48		63	B/316	290	

PAG. N°	ART. N°	PREZZO LISTINO	PREZZO NETTO	PAG. N°	ART. N°	PREZZO LISTINO	PREZZO NETTO
63	B/317	300		—	B/356	160	
63	B/318	330		—	B/356-1	160	
63	B/319	360		—	B/356-2	166	
64	B/321	140		—	B/356-3	196	
64	B/322	150		—	B/356-4	226	
64	B/323	150		—	B/357	180	
64	B/324	150		—	B/357-1	160	
64	B/325	160		—	B/357-2	168	
64	B/326	160		—	B/357-3	182	
64	B/327	180		—	B/357-4	220	
64	B/331	140		—	B/358	186	
64	B/331-1	146		—	B/358-1	162	
64	B/331-2	146		—	B/358-2	168	
64	B/331-3	150		—	B/358-3	180	
64	B/332	150		—	B/358-4	196	
64	E/333	160		—	B/358-5	226	
64	B/334	180		—	E/359	186	
64	B/334-1	180		—	B/359-1	162	
64	B/335	150		—	B/359-2	168	
64	B/336	140		—	B/359-3	180	
64	B/336-1	150		—	B/359-4	196	
64	B/337	150		—	B/359-5	226	
64	B/337-1	150		65	B/361	78	
64	B/337-2	160		65	B/362	98	
64	B/338	150		65	B/363	118	
64	B/338-1	170		65	B/364	178	
64	B/339	180		65	B/365	246	
64	B/339-1	210		65	B/371	86	
64	B/340	150		65	B/372	98	
64	B/341	140		65	B/373	108	
64	B/342	150		65	B/374	178	
64	B/343	150		65	B/375	246	
64	B/344	170		—	B/376	280	
64	B/345	150		65	B/381	138	
64	B/351	150		65	B/382	186	
64	B/352	150		65	B/383	250	
64	B/353	150		65	B/384	410	
64	B/354	170		65	B/385	140	
64	B/355	180		65	B/386	180	

PAG. N°	ART. N°	PREZZO LISTINO	PREZZO NETTO	PAG. N°	ART. N°	PREZZO LISTINO	PREZZO NETTO
65	B/387	220		66	B/465	540	
65	B/388	260		66	B/466	830	
65	B/389	370		66	B/467	140	
65	B/390	670		66	B/468	210	
65	B/401	168		66	B/469	350	
65	B/402	108		66	B/470	460	
65	B/403	126		66	B/471	260	
65	B/404	168		66	B/472	460	
65	B/405	260		66	B/473	580	
—	B/405-1	360		66	B/474	730	
65	B/406	78		66	B/475	870	
65	B/407	124		66	B/476	240	
65	B/408	134		66	B/477	410	
65	B/409	194		66	B/478	690	
65	B/410	290		66	B/479	440	
65	B/411	88		66	B/480	520	
65	B/412	98		66	B/481	580	
65	B/413	138		67	B/501	142	
65	B/414	180		67	B/502	330	
65	B/415	104		—	B/502-1	500	
65	B/416	98		67	B/503	270	
65	B/417	108		67	B/503-1	490	
—	B/417-1	330		67	B/503-2	560	
65	B/418	236		67	B/504	890	
66	B/431	180		67	B/505	990	
66	B/432	180		67	B/505-1	150	
66	B/433	200		67	B/506	290	
66	B/434	220		67	B/507	230	
66	B/435	230		67	B/508	290	
66	B/436	300		67	B/509	380	
66	B/437	180		67	B/510	350	
66	B/438	180		67	B/511	390	
66	B/439	200		67	B/512	480	
66	B/440	230		67	B/513	570	
66	B/441	300		67	B/514	650	
66	B/461	140		67	B/514-1	830	
66	B/462	278		67	B/514-2	830	
66	B/463	460		67	B/515	870	
66	B/464	320		—	B/515-1	1.050	

PAG. N°	ART. N°	PREZZO LISTINO	PREZZO NETTO	PAG. N°	ART. N°	PREZZO LISTINO	PREZZO NETTO
67	B/516	990		68	B/574	390	
67	B/516-1	150		68	B/575	590	
67	B/516-2	230		68	B/576	250	
67	B/517	260		68	B/577	410	
67	B/518	390		69	B/601	150	
67	B/518-1	520		69	B/602	300	
67	B/518-2	580		69	B/621	160	
67	B/518-3	560		69	B/622	360	
67	B/518-4	960		69	B/623	340	
—	B/518-6	590		69	B/624	290	
67	B/519	280		69	B/625	390	
67	B/520	290		69	B/626	350	
67	B/521	290		69	B/627	570	
67	B/522	210		69	B/628	630	
68	B/551	154		69	B/629	790	
68	B/552	340		69	B/641	156	
68	B/553	324		69	B/642	268	
68	B/554	426		69	B/643	250	
68	B/555	590		69	B/644	350	
68	B/556	570		70	B/661	280	
68	B/556-1	970		70	B/662	480	
68	B/556-2	1.050		70	B/663	470	
68	B/557	150		70	B/664	700	
68	B/558	324		70	B/665	670	
68	B/559	254		70	B/666	1.100	
68	B/560	390		70	B/667	1.050	
68	B/561	360		70	B/668	1.050	
68	B/562	500		70	B/669	260	
68	B/563	690		70	B/670	380	
68	B/564	960		70	B/671	350	
68	B/565	930		70	B/672	550	
68	B/566	240		70	B/673	528	
68	B/567	270		70	B/673-1	550	
68	B/568	290		70	B/674	790	
68	B/569	430		70	B/675	1.100	
68	B/570	460		70	B/676	990	
68	B/571	710		70	B/677	540	
68	B/572	690		70	B/678	630	
68	B/573	380		70	B/679	730	

PAG. N°	ART. N°	PREZZO LISTINO	PREZZO NETTO	PAG. N°	ART. N°	PREZZO LISTINO	PREZZO NETTO
70	B/680	770		—	B/757	650	
70	B/691	700		—	B/758	810	
70	B/692	960		—	B/759	1.040	
70	B/693	960		71	B/761	1.100	
70	B/694	960		71	B/762	1.340	
70	B/695	1.200		71	B/765	1.400	
70	B/701	1.000		—	B/767	800	
70	B/702	950		—	B/768	880	
70	B/703	700		72	B/771	950	
70	B/711	10		72	B/772	1.750	
70	B/712	10		72	B/773	2.600	
70	B/715	10		72	B/781	750	
70	B/716	10		72	B/782	830	
71	B/721	330		72	B/783	1.080	
71	B/722	620		72	B/784	1.250	
71	B/723	720		72	B/785	1.350	
71	B/724	430		72	B/786	1.900	
71	B/725	650		72	B/787	2.300	
71	B/726	820		72	B/788	2.500	
71	B/727	890		72	B/789	880	
71	B/728	1.050		72	B/790	1.500	
71	B/729	290		72	B/791	2.100	
71	B/730	390		72	B/792	2.700	
71	B/731	590		72	B/793	2.900	
71	B/732	1.150		72	B/801	2.100	
71	B/733	450		72	B/802	2.600	
71	B/734	650		72	B/803	3.100	
71	B/735	990		72	B/804	3.400	
71	B/736	1.250		72	B/811	940	
71	B/737	1.450		72	B/812	940	
71	B/751	690		73	B/821	1.150	
—	B/751-1	620		73	B/822	1.350	
—	B/751-2	720		73	B/823	850	
—	B/751-3	780		73	B/824	950	
—	B/751-4	880		73	B/825	1.150	
71	B/752	500		73	B/826	950	
71	B/754	500		73	B/827	980	
71	B/755	750		73	B/828	1.150	
—	B/756	670		73	B/829	1.100	

PAG. N°	ART. N°	PREZZO LISTINO	PREZZO NETTO	PAG. N°	ART. N°	PREZZO LISTINO	PREZZO NETTO
73	B/830	1.250		75	B/919	3.600	
74	B/861	2.150		75	B/920	4.400	
74	B/862	2.600		75	B/921	4.800	
74	B/863	3.400		76	B/951	500	
74	B/864	4.000		76	B/952	650	
74	B/865	1.400		76	B/953	1.100	
74	B/866	2.000		76	B/954	1.100	
74	B/867	2.500		76	B/955	1.100	
74	B/868	3.200		76	B/961	3.800	
74	B/869	1.400		76	B/962	3.800	
74	B/870	1.700		76	B/963	3.800	
74	B/871	600		—	B/970	800	
74	B/872	750					
75	B/880	1.300			C		
75	B/881	1.550					
75	B/882	1.850		78	C/3	74	
75	B/883	2.300		—	C/8	70	
75	B/884	2.400		—	C/9	62	
75	B/885	2.600		78	C/11	98	
75	B/886	3.200		78	C/12	92	
75	B/887	3.700		78	C/13	88	
75	B/901	1.500		78	C/14	98	
75	B/902	1.600		—	C/16	360	
75	B/903	1.900		78	C/21	280	
75	B/904	2.200		78	C/31	360	
75	B/905	2.600		79	C/51	26	
75	B/906	2.900		79	C/52	32	
75	B/907	3.600		79	C/53	44	
75	B/908	1.600		79	C/61	60	
75	B/909	1.700		79	C/71	210	
75	B/910	2.200		79	C/83	46	
75	B/911	2.500		79	C/91	64	
75	B/912	2.800		79	C/95	200	
75	B/913	3.500		79	C/96	186	
75	B/914	4.600		79	C/98	46	
75	B/915	1.500		79	C/99	60	
75	B/916	2.200		80	C/101	54	
75	B/917	2.500		80	C/102	56	
75	B/918	3.200		80	C/103	98	

PAG. Nº	ART. Nº	PREZZO LISTINO	PREZZO NETTO	PAG. Nº	ART. Nº	PREZZO LISTINO	PREZZO NETTO
80	C/104	148		82	C/222	120	
80	C/105	64		82	C/222-1	120	
80	C/106	64		82	C/223	160	
80	C/107	82		82	C/224	160	
80	C/111	48		82	C/225	160	
80	C/112	60		82	C/231	220	
80	C/121	26		82	C/232	220	
—	C/129-1	100		82	C/232-1	220	
—	C/129-2	164		82	C/233	260	
—	C/130	30		82	C/234	260	
—	C/130-1	120		82	C/235	260	
—	C/130-2	174		82	C/251	220	
80	C/131	12		82	C/252	220	
80	C/132	14		82	C/252-1	220	
80	C/136	38		82	C/253	260	
80	C/141	240		82	C/254	260	
80	C/142	370		82	C/255	260	
80	C/143	380		83	C/271	360	
80	C/144	460		83	C/272	500	
80	C/151	2.400		83	C/281	2.800	
80	C/152	2.400		84	C/301	8	
80	C/153	2.400		84	C/302	10	
81	C/171	16		84	C/303	12	
81	C/172	24		84	C/304	14	
81	C/173	18		84	C/305	14	
81	C/174	24		84	C/306	20	
81	C/181	38		84	C/307	22	
81	C/182	50		84	C/308	32	
81	C/191	4		84	C/309	40	
81	C/192	6		84	C/310	44	
81	C/193	8		84	C/311	48	
81	C/194	10		84	C/312	60	
81	C/195	14		84	C/351	22	
81	C/201	36		84	C/352	26	
81	C/202	46		84	C/353	32	
81	C/203	56		84	C/354	36	
81	C/204	76		84	C/355	40	
81	C/205	96		84	C/356	44	
82	C/221	120		84	C/357	52	

PAG. N°	ART. N°	PREZZO LISTINO	PREZZO NETTO	PAG. N°	ART. N°	PREZZO LISTINO	PREZZO NETTO
84	C/358	62		—	D/65	64	
84	C/359	140		—	D/65-1	96	
	D			—	D/65-2	84	
				—	D/65-3	126	
				—	D/66	40	
86	D/1	1.750		—	D/66-1	60	
86	D/11	2.450		—	D/66-2	48	
86	D/12	5.700		—	D/66-3	72	
87	D/2	1.750		—	D/67	26	
87	D/22	2.450		—	D/67-1	40	
87	D/23	5.700		—	D/67-2	32	
88	D/3	2.050		—	D/67-3	48	
88	D/13	2.350		—	D/68	28	
88	D/4	2.050		—	D/68-1	42	
88	D/14	2.350		—	D/68-2	34	
89	D/31	56		—	D/68-3	52	
89	D/32	20		—	D/69	32	
89	D/33	16		—	D/69-1	48	
90	D/41	90		—	D/69-2	40	
90	D/42	30		—	D/69-3	60	
90	D/43	24		—	D/70	48	
—	D/44	126		—	D/70-1	72	
—	D/45	54		—	D/70-2	58	
—	D/46	40		—	D/70-3	86	
90	D/51	200		91	D/71	38	
90	D/52	110		91	D/72	56	
90	D/53	84		91	D/73	74	
—	D/54	250		91	D/74	92	
—	D/54-1	230		91	D/75	106	
—	D/54-2	240		91	D/76	130	
—	D/54-3	270		91	D/77	140	
—	D/54-4	340		91	D/78	160	
—	D/56	350		91	D/79	290	
—	D/57	350		—	D/85	120	
91	D/58	1.580		—	D/86	150	
91	D/61	20		92	D/91	440	
91	D/62	20		92	D/92	520	
91	D/63	20		—	D/92-1	550	
91	D/64	30		92	D/93	570	

PAG. N°	ART. N°	PREZZO LISTINO	PREZZO NETTO	PAG. N°	ART. N°	PREZZO LISTINO	PREZZO NETTO
92	D/94	630		95	D/252	500	
92	D/95	860		95	D/253	386	
92	D/96	1.180		95	D/254	500	
92	D/97	1.350		95	D/255	500	
92	D/101	800		95	D/256	500	
92	D/102	1.400		95	D/257	500	
92	D/103	1.600		96	D/271	880	
92	D/104	1.700		96	D/272	960	
92	D/105	2.600		96	D/273	1.030	
93	D/151	190		96	D/274	1.080	
93	D/161	210		97	D/275	1.180	
93	D/162	210		97	D/276	1.230	
93	D/171	220		97	D/281	320	
93	D/172	220		97	D/282	320	
93	D/181	230		97	D/291	930	
93	D/182	230		97	D/292	1.080	
93	D/191	300		98	D/293	830	
93	D/192	300		98	D/294	930	
94	D/196	176		98	D/301	750	
—	D/197	830		—	D/306	—	
94	D/201	376		—	D/307	—	
94	D/202	376		—	D/308	—	
94	D/211	250		—	D/309	—	
94	D/212	250		99	D/311	860	
94	D/213	340		99	D/312	860	
94	D/221	384		99	D/313	860	
94	D/222	384		99	D/314	960	
94	D/223	470		99	D/316	1.080	
95	D/231	470		99	D/317	1.180	
95	D/232	470		99	D/321	1.080	
—	D/232-1	1.000		99	D/322	1.180	
95	D/233	470		99	D/323	1.280	
95	D/241	294		99	D/331	840	
95	D/242	388		99	D/332	840	
95	D/243	294		100	D/341	1.250	
—	D/243-1	270		100	D/342	1.350	
95	D/244	388		100	D/343	1.350	
—	D/244-1	290		100	D/344	1.450	
95	D/251	386		—	D/345	—	

PAG. N°	ART. N°	PREZZO LISTINO	PREZZO NETTO	PAG. N°	ART. N°	PREZZO LISTINO	PREZZO NETTO
100	D/351	1.550		102	D/418	260	
100	D/352	1.650		102	D/419	390	
100	D/353	1.750			E		
100	D/354	1.850					
100	D/355	1.950					
100	D/356	2.000		104	E/1	840	
100	D/357	2.350		104	E/2	740	
100	D/361	1.950		104	E/2-1	1.080	
100	D/362	2.100		104	E/3	1.180	
100	D/363	2.200		104	E/4	1.000	
100	D/364	2.300		104	E/4-1	1.500	
100	D/365	2.400		104	E/5	1.250	
100	D/366	2.500		104	E/6	1.050	
100	D/367	2.600		104	E/6-1	1.600	
100	D/371	4.400		104	E/7	1.550	
100	D/372	4.500		104	E/8	1.300	
100	D/373	4.700		104	E/8-1	1.950	
100	D/374	4.800		104	E/9	1.650	
100	D/375	4.900		104	E/10	1.400	
101	D/381	5.000		105	E/10-1	2.050	
101	D/382	5.100		105	E/11	2.150	
101	D/383	5.600		105	E/12	1.850	
101	D/391	6.600		105	E/12-1	2.750	
101	D/392	6.950		105	E/13	2.250	
101	D/393	7.300		105	E/14	1.950	
101	D/394	7.600		105	E/14-1	2.900	
101	D/396	11.700		105	E/15	3.000	
101	D/397	12.500		105	E/16	2.600	
101	D/398	13.500		105	E/16-1	3.850	
101	D/399	14.500		105	E/17	3.200	
101	D/400	15.500		105	E/18	2.700	
102	D/411	170		105	E/19	4.000	
102	D/412	200		107	E/21	590	
102	D/413	250		107	E/22	670	
102	D/414	260		107	E/23	690	
102	D/415	260		107	E/24	780	
102	D/416	260		108	E/25	870	
102	D/417	400		108	E/26	780	
				108	E/28	1.000	

PAG. N°	ART. N°	PREZZO LISTINO	PREZZO NETTO	PAG. N°	ART. N°	PREZZO LISTINO	PREZZO NETTO
108	E/29	1.250		—	E/93-1	700	
108	E/51	750		—	E/93-2	1.400	
108	E/52	800		113	E/94	1.500	
108	E/53	850		113	E/95	1.550	
109	E/54	490		—	E/95-1	2.900	
109	E/55	650		113	E/96	1.100	
109	E/56	870		114	E/111-1	1.350	
109	E/57	1.500		114	E/112-1	2.000	
109	E/58	900		114	E/114-1	1.900	
109	E/59	1.180		—	E/114-2	2.850	
109	E/60	1.600		114	E/115	2.000	
109	E/60-1	2.800		—	E/116	2.600	
110	E/61	500		—	E/117	2.800	
110	E/62	570		114	E/122	3.000	
110	E/62-1	580		114	E/123	3.250	
110	E/63	580		—	E/124	3.600	
110	E/64	620		—	E/126	2.950	
110	E/64-1	650		—	E/127	3.200	
110	E/64-2	680		—	E/128	3.600	
111	E/64-3	720					
111	E/64-4	800			F		
111	E/64-5	780					
111	E/65	850		116	F/1	142	
111	E/66	930		116	F/2	134	
—	E/70	750		116	F/3	114	
112	E/81	600		116	F/4	230	
112	E/82-1	850		116	F/5	150	
112	E/83-1	570		116	F/6	420	
—	E/83-2	660		116	F/7	870	
112	E/84	700		117	F/11	78	
112	E/86-1	1.100		117	F/12	230	
112	E/87	900		117	F/13	200	
112	E/88	1.250		117	F/14	140	
113	E/89-1	1.000		117	F/15	140	
113	E/90-1	1.400		117	F/16	190	
113	E/91-1	1.400		117	F/17	160	
113	E/92	1.100		117	F/18	160	
—	E/92-1	1.450		117	F/19	240	
113	E/93	1.250		117	F/20	136	

PAG. N°	ART. N°	PREZZO LISTINO	PREZZO NETTO	PAG. N°	ART. N°	PREZZO LISTINO	PREZZO NETTO
117	F/21	240		120	F/72	142	
117	F/22	240		120	F/73	198	
117	F/23	240		120	F/74	188	
118	F/31	74		120	F/75	188	
118	F/32	200		121	F/76	108	
118	F/33	300		121	F/77	116	
118	F/34	330		121	F/78	116	
118	F/35	62		121	F/79	108	
118	F/36	58		121	F/80	94	
118	F/37	78		121	F/81	116	
118	F/38	74		121	F/82	166	
118	F/39	88		121	F/83	138	
118	F/40	90		121	F/84	138	
118	F/41	90		121	F/85	108	
118	F/42	146		121	F/86	108	
118	F/43	210		121	F/87	126	
118	F/44	170		—	F/87-1	520	
119	F/51	120		121	F/88	118	
119	F/51-1	120		—	F/88-1	200	
119	F/52	110		121	F/89	134	
119	F/53	186		—	F/89-1	185	
119	F/54	186		121	F/90	134	
119	F/55	320		—	F/90-1	185	
119	F/56	120		122	F/91	112	
119	F/57	310		122	F/92	112	
119	F/58	450		122	F/93	112	
120	F/61	148		122	F/94	138	
120	F/62	170		122	F/95	126	
120	F/63	172		122	F/96	126	
120	F/64	52		122	F/97	560	
120	F/65	52		122	F/97-1	156	
120	F/66	52		122	F/97-2	156	
120	F/67	52		122	F/97-3	156	
120	F/68	130		—	F/97-4	160	
—	F/68-1	130		—	F/97-5	200	
120	F/69	110		123	F/98	290	
—	F/69-1	110		123	F/99	120	
120	F/70	128		—	F/99-1	130	
120	F/71	142		—	F/99-2	200	

PAG. N°	ART. N°	PREZZO LISTINO	PREZZO NETTO	PAG. N°	ART. N°	PREZZO LISTINO	PREZZO NETTO
123	F/100	180		126	F/140	60	
123	F/100-1	72		126	F/141	60	
123	F/100-2	160		126	F/142	70	
123	F/100-3	108		126	F/143	70	
123	F/100-4	88		126	F/144	70	
123	F/100-5	76		126	F/145	60	
124	F/101	318		126	F/146	62	
124	F/102	318		126	F/147	62	
124	F/103	108		126	F/148	62	
124	F/104	138		126	F/149	72	
124	F/105	138		127	F/151	48	
124	F/106	98		127	F/152	58	
124	F/107	138		127	F/153	88	
124	F/108	138		127	F/153-1	88	
124	F/109	42		127	F/154	58	
124	F/110	72		127	F/154-1	58	
124	F/111	82		127	F/155	148	
124	F/112	38		127	F/156	148	
124	F/113	72		127	F/157	148	
124	F/114	76		127	F/160	50	
125	F/115	110		127	F/161	40	
125	F/116	138		127	F/162	22	
125	F/119	38		127	F/163	22	
125	F/121	60		128	F/164	30	
125	F/122	60		128	F/165	30	
125	F/123	60		128	F/171	34	
125	F/123-1	60		128	F/172	86	
125	F/126	60		128	F/173	74	
125	F/127	72		128	F/174	74	
125	F/130	38		128	F/175	86	
125	F/131	42		128	F/176	78	
126	F/132	84		128	F/177	78	
126	F/133	84		128	F/178	78	
126	F/134	92		129	F/179	88	
126	F/135	92		129	F/181	68	
126	F/136	40		129	F/182	80	
126	F/137	40		—	F/183	98	
126	F/138	40		129	F/184	16	
126	F/139	60		129	F/185	78	

PAG. N°	ART. N°	PREZZO LISTINO	PREZZO NETTO	PAG. N°	ART. N°	PREZZO LISTINO	PREZZO NETTO
129	F/186	78		130	G/68	450%	
129	F/187	78		131	G/101	480%	
—	F/190	98		131	G/102	100%	
—	F/191	86		131	G/103	150%	
—	F/192	18		131	G/104	130%	
609	F/195	116		131	G/105	160%	
609	F/196	116		131	G/106	180%	
609	F/197	116		131	G/107	20	
609	F/198	126		131	G/111	350%	
—	F/200	46		131	G/116	420%	
—	F/201	328		131	G/117	420%	
—	F/205	328		131	G/118	700%	
—	F/211	168		131	G/121	300%	
—	F/212	428		132	G/131	42	
	G			132	G/141	6	
130	G/1	650%		132	G/142	6	
130	G/11	380%		132	G/143	6	
130	G/21	130%		132	G/144	8	
130	G/22	140%		132	G/145	12	
130	G/23	150%		132	G/146	20	
130	G/24	160%		132	G/147	32	
130	G/25	170%		132	G/148	50	
130	G/26	450%		132	G/161	4	
130	G/27	480%		132	G/162	6	
130	G/28	520%		132	G/163	10	
130	G/29	600%		132	G/171	8	
130	G/41	250%		132	G/181	16	
130	G/42	220%		132	G/191	80	
130	G/43	140%		132	G/195	120	
130	G/44	300%		133	G/201	38	
130	G/61	400%		133	G/202	44	
130	G/62	400%		133	G/205	22	
130	G/63	400%		133	G/206	26	
130	G/64	400%		133	G/207	30	
130	G/65	400%		133	G/208	40	
130	G/66	400%		133	G/209	46	
130	G/67	400%		133	G/211	36	
				133	G/213	14	
				133	G/216	6	

PAG. N°	ART. N°	PREZZO LISTINO	PREZZO NETTO	PAG. N°	ART. N°	PREZZO LISTINO	PREZZO NETTO
133	G/217	36		136	G/356	14	
133	G/218	24		136	B/711	10	
133	G/219	24		136	B/712	10	
134	G/231	8		136	B/715	10	
134	G/232	8		136	B/716	10	
134	G/236	4		136	G/371	100	
134	G/237	6		136	G/375	100	
134	G/261	26		136	G/376	12	
134	G/262	30		136	G/377	12	
134	G/263	54		136	G/378	6	
134	G/271	70		136	G/379	4	
—	G/272	150		136	G/381	138	
—	G/272-1	150		136	G/382	138	
—	G/275	10		137	G/401	44	
—	G/276	10		137	G/402	44	
—	G/278	15		137	G/403	36	
—	G/279	15		137	G/404	30	
134	G/281	70		137	G/405	44	
134	G/282	70		137	G/406	64	
134	G/283	80		137	G/411	50	
134	G/286	130		137	G/421	36	
135	G/301	4		137	G/422	62	
135	G/302	6		137	G/423	62	
135	G/303	12		137	G/424	90	
135	G/311	4		137	G/429	260	
135	G/312	8		137	G/430	450	
135	G/313	14		138	G/451	800%	
135	G/314	20		138	G/452	600%	
135	G/321	170%		138	G/453	600%	
135	G/322	180%		138	G/454	600%	
135	G/331	24		138	G/455	600%	
135	G/341	24		138	G/456	800%	
135	G/342	20		138	G/457	800%	
135	G/343	24		138	G/458	600%	
136	G/351	4		138	G/459	600%	
136	G/352	6		138	G/460	600%	
136	G/353	6		138	G/461	600%	
136	G/354	8		138	G/462	600%	
136	G/355	10					

PAG. N°	ART. N°	PREZZO LISTINO	PREZZO NETTO	PAG. N°	ART. N°	PREZZO LISTINO	PREZZO NETTO
138	G/471	80		140	G/586	98	
138	G/472	80		140	G/587	66	
138	G/473	80		140	G/588	44	
138	G/474	80		141	G/601	12	
139	G/481	20		141	G/602	68	
139	G/482	58		141	G/603	40	
139	G/491	108		141	G/604	26	
139	G/492	88		141	G/605	32	
139	G/493	58		141	G/606	50	
139	G/494	62		141	G/607	18	
139	G/495	60		141	G/608	30	
139	G/496	56		141	G/609	38	
139	G/497	40		141	G/610	38	
139	G/498	38		141	G/611	48	
139	G/499	26		141	G/612	58	
139	G/500	28		142	G/614	58	
139	G/501	36		142	G/615	30	
139	G/502	96		142	G/617	18	
139	G/503	110		142	G/619	12	
139	G/504	66		142	G/620	10	
139	G/505	76		142	G/621	44	
139	G/506	68		142	G/622	44	
139	G/507	48		142	G/623	50	
139	G/508	48		142	G/624	44	
139	G/510	34		142	G/625	74	
139	G/511	38		143	G/626	36	
139	G/516	34		143	G/627	68	
139	G/517	34		143	G/628	44	
139	G/531	40		143	G/629	48	
139	G/541	112		608	G/630	65	
140	G/561	6		143	G/631	52	
140	G/562	6		143	G/636	44	
140	G/563	4		143	G/641	98	
140	G/571	500		143	G/646	170	
140	G/576	740		143	G/647	880	
140	G/577	380		144	G/651	70	
140	G/578	30		144	G/652	50	
140	G/581	74		144	G/653	50	
140	G/583	146		144	G/654	56	

PAG. N°	ART. N°	PREZZO LISTINO	PREZZO NETTO	PAG. N°	ART. N°	PREZZO LISTINO	PREZZO NETTO
144	G/655	56		147	G/722	90	
144	G/656	110		147	G/723	68	
144	G/657	60		147	G/724	68	
144	G/658	60		147	G/725	44	
144	G/659	110		147	G/726	40	
144	G/660	110		147	G/727	44	
144	G/661	60		147	G/728	136	
144	G/662	54		147	G/729	78	
145	G/671	68		148	G/741	78	
145	G/672	78		148	G/742	30	
145	G/673	130		148	G/743	52	
145	G/674	150		148	G/744	14	
145	G/675	150		148	G/745	38	
145	G/681	54		148	G/746	120	
145	G/682	180		148	G/747	34	
145	G/683	170		148	G/748	78	
145	G/684	460		148	G/749	130	
145	G/685	420		148	G/750	280	
145	G/687	290		149	G/781	26	
145	G/688	384		149	G/782	26	
145	G/689	240		149	G/783	26	
—	G/690	800		149	G/784	26	
—	G/690-1	1.000		149	G/785	26	
—	G/690-2	1.050		149	G/791	24	
—	G/690-3	600		149	G/792	24	
146	G/691	80		149	G/793	24	
146	G/692	80		149	G/794	24	
146	G/693	40		149	G/795	34	
146	G/694	30		149	G/796	16	
146	G/696	72		149	G/797	16	
146	G/697	78		149	G/798	16	
146	G/698	78		149	G/799	18	
146	G/699	78		149	G/800	38	
—	G/700	80		150	G/811	60	
—	G/700-1	90		150	G/812	120	
—	G/700-2	450		150	G/813	80	
146	G/701	440		150	G/814	70	
146	G/702	440		150	G/815	90	
147	G/721	60		150	G/816	74	

PAG. N°	ART. N°	PREZZO LISTINO	PREZZO NETTO	PAG. N°	ART. N°	PREZZO LISTINO	PREZZO NETTO
150	G/818	68		154	G/904	152	
150	G/819	180		154	G/905	112	
151	G/831	8		154	G/906	210	
151	G/832	10		154	G/907	60	
151	G/833	12		155	G/908	128	
151	G/834	20		155	G/909	188	
151	G/835	26		155	G/910	290	
151	G/836	38		155	G/911	326	
151	G/837	36		155	G/912	224	
151	G/838	150		155	G/913	380	
151	G/839	220		155	G/914	420	
151	G/851	16		156	G/915	130	
151	G/852	22		156	G/916	130	
152	G/853	24		156	G/917	150	
152	G/854	28		156	G/918	150	
152	G/856	38		156	G/919	270	
152	G/857	38		156	G/920	270	
152	G/858	48		156	G/921	220	
152	G/859	200		156	G/922	220	
152	G/860	260		156	G/923	270	
152	G/861	130		156	G/924	270	
152	G/862	118		157	G/931	270	
152	G/863	118		157	G/932	400	
153	G/864	118		157	G/933	590	
153	G/865	118		157	G/934	890	
153	G/866	130		158	G/1001	420	
153	G/867	130		158	G/1002	420	
153	G/868	78		158	G/1003	420	
153	G/869	114		158	G/1004	420	
153	G/870	220		158	G/1005	420	
153	G/871	220		158	G/1006	690	
153	G/872	96		158	G/1007	420	
153	G/873	66		158	G/1008	690	
153	G/874	124		158	G/1009	690	
153	G/875	220		158	G/1010	690	
153	G/876	96		158	G/1011	1.200	
154	G/901	58		158	G/1012	690	
154	G/902	108		158	G/1013	690	
154	G/903	114		158	G/1014	950	

PAG. N°	ART. N°	PREZZO LISTINO	PREZZO NETTO	PAG. N°	ART. N°	PREZZO LISTINO	PREZZO NETTO
158	G/1015	690		—	G/1062	— —	
158	G/1016	950		—	G/1063	— —	
158	G/1017	950		159	G/1071	960	
158	G/1018	950		159	G/1072	520	
158	G/1019	950		159	G/1081	2.200	
158	G/1020	1.220		159	G/1082	1.700	
158	G/1021	1.220		159	G/1083	1.700	
158	G/1022	1.220		161	G/1092	240	
158	G/1023	1.220		161	G/1093	640	
—	G/1030	430		161	G/1094	1.380	
—	G/1031	450		161	G/1095	2.400	
—	G/1032	480		161	G/1096	880	
—	G/1033	510		161	G/1097	1.280	
—	G/1034	530		—	G/1098	6.300	
—	G/1035	510		162	G/1101	194	
—	G/1036	660		162	G/1101-N	170	
—	G/1037	660		162	G/1101-B	170	
—	G/1038	660		162	G/1102	244	
—	G/1039	750		162	G/1103	326	
—	G/1040	800		162	G/1104	370	
—	G/1041	850		162	G/1105	260	
—	G/1042	850		162	G/1106	326	
—	G/1043	1.050		162	G/1107	420	
—	G/1044	1.050		162	G/1108	490	
—	G/1045	1.200		162	G/1109	250	
—	G/1046	1.300		162	G/1110	286	
—	G/1047	1.350		162	G/1111	370	
—	G/1048	1.350		162	G/1112	420	
—	G/1049	1.300		163	G/1113	260	
159	G/1051	1.300		163	G/1114	290	
159	G/1052	1.300		163	G/1115	400	
159	G/1053	1.500		163	G/1116	450	
159	G/1054	1.500		163	G/1122	348	
159	G/1055	1.300		163	G/1123	236	
159	G/1056	1.500		163	G/1124	236	
159	G/1057	1.500		163	G/1125	488	
159	G/1058	1.300		163	G/1126	760	
159	G/1059	1.500		163	G/1127	930	
159	G/1061	2.200		163	G/1128	990	

PAG. N°	ART. N°	PREZZO LISTINO	PREZZO NETTO	PAG. N°	ART. N°	PREZZO LISTINO	PREZZO NETTO
164	G/1129	390		168	G/1265	820	
164	G/1130	920		168	G/1266	890	
164	G/1131	920		168	G/1267	890	
164	G/1141	860		168	G/1268	820	
164	G/1142	980		168	G/1269	890	
164	G/1151	334		168	G/1270	820	
164	G/1155	120		168	G/1271	740	
164	G/1156	120		168	G/1272	890	
164	G/1157	160		168	G/1273	890	
164	G/1158	170		168	G/1274	890	
—	G/1159	400		168	G/1275	820	
165	G/1161	310		168	G/1276	890	
165	G/1171	42		168	G/1277	890	
165	G/1201	350		168	G/1278	820	
165	G/1202	350		168	G/1279	820	
165	G/1203	730		168	G/1280	890	
165	G/1204	730		168	G/1281	890	
165	G/1205	48		168	G/1282	820	
165	G/1206	450		168	G/1283	890	
165	G/1207	450		168	G/1301	580	
165	G/1208	450		168	G/1302	660	
165	G/1209	450		168	G/1303	730	
165	G/1210	450		168	G/1304	660	
608	G/1210-1	750		168	G/1305	660	
166	G/1211	108		168	G/1306	730	
166	G/1212	138		168	G/1307	880	
166	G/1213	800		168	G/1307-1	930	
166	G/1214	800		168	G/1308	670	
166	G/1215	800		168	G/1309	850	
166	G/1215-1	800		168	G/1310	730	
166	G/1216	150		168	G/1311	880	
167	G/1221	300		168	G/1312	960	
167	G/1222	320		168	G/1313	770	
167	G/1223	340		168	G/1314	1.100	
167	G/1225	420		168	G/1321	630	
168	G/1261	820		168	G/1322	660	
168	G/1262	890		168	G/1323	840	
168	G/1263	740		168	G/1324	780	
168	G/1264	890		168	G/1325	700	

PAG. N°	ART. N°	PREZZO LISTINO	PREZZO NETTO	PAG. N°	ART. N°	PREZZO LISTINO	PREZZO NETTO
169	G/1331	630		169	G/1368	970	
169	G/1332	580		169	G/1369	1.100	
169	G/1333	580		169	G/1370	800	
169	G/1334	670		169	G/1371	970	
169	G/1335	770		169	G/1372	890	
169	G/1336	670		169	G/1373	780	
169	G/1337	740		169	G/1374	890	
169	G/1338	630		169	G/1375	1.100	
169	G/1339	590		169	G/1376	1.200	
169	G/1340	590		170	G/1401	740	
169	G/1341	770		170	G/1402	740	
169	G/1342	630		170	G/1403	700	
169	G/1343	670		170	G/1404	900	
169	G/1344	740		170	G/1405	700	
169	G/1344-1	890		170	G/1406	980	
169	G/1345	670		170	G/1407	950	
169	G/1346	740		170	G/1408	990	
169	G/1347	670		170	G/1409	850	
169	G/1348	740		170	G/1410	780	
169	G/1349	890		170	G/1411	750	
169	G/1350	740		170	G/1412	800	
169	G/1351	920		170	G/1413	950	
169	G/1352	740		170	G/1414	1.000	
169	G/1353	890		607	G/1421	1.900	
169	G/1354	890		608	G/1422	750	
169	G/1355	890		170	G/1441	900	
169	G/1356	890		170	G/1442	900	
169	G/1357	740		170	G/1443	810	
169	G/1358	890		170	G/1444	810	
169	G 1359	1.050		170	G/1445	1.200	
169	G/1360	1.190		170	G/1446	1.200	
169	G/1361	1.190		170	G/1447	1.200	
169	G/1362	860		170	G/1448	900	
169	G/1363	670		170	G/1449	1.200	
169	G/1363-1	740		170	G/1450	650	
169	G/1364	740		170	G/1451	650	
169	G/1365	890		170	G/1461	750	
169	G/1366	890		170	G/1462	650	
169	G/1367	670		170	G/1463	800	

PAG. N°	ART. N°	PREZZO LISTINO	PREZZO NETTO	PAG. N°	ART. N°	PREZZO LISTINO	PREZZO NETTO
170	G/1464	750		180	G/1474	1.500	
170	G/1465	750		180	G/1475	1.500	
170	G/1466	650		180	G/1476	1.500	
170	G/1467	800		180	G/1477	1.900	
172	G/1467-1	600		180	G/1478	1.900	
172	G/1467-2	100		180	G/1479	1.900	
172	G/1467-3	170		182	G/1480	650	
173	G/1468	1.020		183	G/1480-1	800	
173	G/1469	1.020		183	G/1480-2	600	
173	G/1470	1.020		183	G/1480-3	570	
173	G/1470-1	1.020		185	G/1481	1.300	
173	G/1470-2	1.020		185	G/1482	1.300	
173	G/1470-3	1.020		185	G/1483	1.350	
173	G/1470-4	1.020		185	G/1485	1.250	
173	G/1470-5	1.020		185	G/1486	1.250	
173	G/1470-6	1.020		185	G/1487	1.250	
174	G/1470-10	1.020		186	G/1488	1.750	
174	G/1470-11	1.020		186	G/1489	1.750	
174	G/1470-12	1.020		186	G/1490	1.750	
174	G/1470-13	1.020		186	G/1491	950	
174	G/1470-14	1.020		186	G/1492	950	
174	G/1470-15	1.020		186	G/1493	950	
174	G/1470-16	1.020		187	G/1501	220	
174	G/1470-17	1.020		187	G/1502	220	
174	G/1470-18	1.020		187	G/1503	640	
176	G/1471	1.220		187	G/1504	510	
176	G/1471-1	1.220		188	G/1511	420	
176	G/1471-2	1.220		188	G/1512	420	
176	G/1471-3	1.220		188	G/1513	420	
176	G/1471-4	1.220		188	G/1514	650	
176	G/1471-5	1.220		188	G/1515	650	
178	G/1471-6	1.300		607	G/1516	650	
178	G/1472	1.300		188	G/1521	650	
178	G/1472-1	1.300		188	G/1522	650	
178	G/1472-2	1.300		189	G/1531	420	
178	G/1472-3	1.300		189	G/1532	350	
178	G/1472-4	1.300		189	G/1533	400	
180	G/1472-6	1.500		189	G/1534	430	
180	G/1473	1.500		189	G/1535	430	

PAG. N°	ART. N°	PREZZO LISTINO	PREZZO NETTO	PAG. N°	ART. N°	PREZZO LISTINO	PREZZO NETTO
189	G/1536	500		193	G/1605	3.100	
—	G/1538	180		193	G/1611	8.300	
190	G/1539	150		193	G/1612	7.600	
—	G/1539-1	115		193	G/1613	6.850	
190	G/1540	120		193	G/1621	450	
—	G/1540-1	110		193	G/1622	700	
190	G/1541	110		194	G/1701	48	
190	G/1542	140		194	G/1702	48	
190	G/1543	350		194	G/1703	48	
190	G/1544	250		194	G/1704	48	
191	G/1551	800		194	G/1711	56	
191	G/1552	880		194	G/1712	56	
191	G/1553	800		194	G/1713	56	
191	G/1554	890		194	G/1714	56	
191	G/1555	890		194	G/1715	56	
191	G/1556	1.100		194	G/1716	116	
191	G/1557	840		194	G/1717	116	
191	G/1558	990		194	G/1721	68	
191	G/1559	840		194	G/1731	58	
191	G/1560	990		194	G/1736	100	
191	G/1561	990		194	G/1737	100	
191	G/1562	1.050		195	G/1741	290	
192	G/1571	480		195	G/1742	290	
192	G/1572	500		195	G/1743	290	
192	G/1573	750		195	G/1744	290	
192	G/1574	750		195	G/1745	290	
192	G/1575	750		195	G/1746	290	
192	G/1576	550		195	G/1747	290	
192	G/1577	750		195	G/1748	330	
192	G/1578	750		195	G/1749	330	
192	G/1579	750		195	G/1750	330	
192	G/1580	780		195	G/1750-1	330	
192	G/1581	800		195	G/1750-2	330	
192	G/1582	800		195	G/1750-3	330	
193	G/1601	2.300		196	G/1761	100	
193	G/1602	2.200		196	G/1762	120	
193	G/1603	2.800		196	G/1763	140	
193	G/1604	3.900		196	G/1771	30	

PAG. N°	ART. N°	PREZZO LISTINO	PREZZO NETTO	PAG. N°	ART. N°	PREZZO LISTINO	PREZZO NETTO
196	G/1781	140		200	G/1825-1	480	
196	G/1782	146		200	G/1825-2	480	
196	G/1783	170		200	G/1826	830	
196	G/1786	170		200	G/1827	950	
196	G/1787	176		200	G/1828	490	
196	G/1788	190		200	G/1829	490	
196	G/1791	270		201	G/1830	190	
196	G/1792	270		201	G/1830-1	130	
196	G/1793	300		201	G/1831	600	
197	G/1801	58		201	G/1832	600	
197	G/1802	58		201	G/1834	600	
197	G/1803	68		201	G/1835	600	
197	G/1803-1	48		201	G/1836	600	
197	G/1804	86		201	G/1837	600	
197	G/1804-1	58		608	G/1841	460	
197	G/1805	108		608	G/1842	460	
197	G/1806	190		608	G/1843	460	
197	G/1806-1	130		608	G/1844	460	
197	G/1806-2	24		608	G/1845	460	
197	G/1806-3	24		608	G/1846	460	
198	G/1807	14		202	G/1901	70	
198	G/1808	24		202	G/1902	30	
198	G/1809	280		202	G/1903	30	
198	G/1810	250		202	G/1904	30	
198	G/1812	220		202	G/1905	76	
198	G/1813	220		202	G/1906	46	
198	G/1814	300		202	G/1907	46	
198	G/1815	300		202	G/1908	46	
199	G/1816	400		202	G/1909	46	
199	G/1817	400		202	G/2001	260	
199	G/1818	156		202	G/2002	260	
199	G/1819	140		202	G/2003	260	
199	G/1820	280		202	G/2005	80	
199	G/1821	310		202	G/2011	300	
199	G/1821-1	290		203	G/2016	230	
199	G/1822	290 C.L.		203	G/2019	230	
200	G/1823	320		203	G/2026	330	
200	G/1824	120		203	G/2031	400	
200	G/1825	120					

PAG. N°	ART. N°	PREZZO LISTINO	PREZZO NETTO	PAG. N°	ART. N°	PREZZO LISTINO	PREZZO NETTO
203	G/2032	140		208	G/2136	62	
607	G/2033	250		208	G/2137	62	
203	G/2034	300		208	G/2138	64	
203	G/2035	300		208	G/2140	16	
203	G/2036	700		208	G/2145	90	
203	G/2041	2.600		208	G/2149	70	
203	G/2042	2.600		209	G/2201	56	
203	G/2043	2.600		209	G/2202	56	
204	G/2051	1.300		209	G/2203	32	
204	G/2052	270		209	G/2204	18	
204	G/2052-1	150		209	G/2206	34	
204	G/2053	166		209	G/2207	34	
204	G/2054	310		209	G/2208	34	
204	G/2055	360		209	G/2209	36	
205	G/2056	70		209	G/2221	70	
205	G/2057	10		—	G/2226	140	
205	G/2058	124		209	G/2231	74	
205	G/2059	42		210	G/2251	54	
205	G/2060	86		210	G/2251-1	64	
205	G/2061	420		210	G/2252	70	
206	G/2101	72		210	G/2252-1	78	
206	G/2101-1	72		210	G/2253	70	
206	G/2101-2	72		210	G/2261	44	
206	G/2102	58		210	G/2261-1	50	
206	G/2103	64		210	G/2262	46	
206	G/2105	66		210	G/2262-1	50	
206	G/2106	76		210	G/2263	46	
206	G/2107	70		210	G/2263-1	50	
206	G/2108	70		210	G/2271	34	
207	G/2111	100		211	G/2276	42	
207	G/2112	100		211	G/2277	18	
207	G/2113	100		211	G/2278	18	
207	G/2114	100		211	G/2281	44	
207	G/2115	180		211	G/2282	18	
207	G/2116	96		211	G/2283	22	
207	G/2118	380		211	G/2291	90	
207	G/2121	150		211	G/2291-1	100	
208	G/2131	54		211	G/2292	54	
208	G/2132	64		211	G/2301	86	

PAG. N°	ART. N°	PREZZO LISTINO	PREZZO NETTO	PAG. N°	ART. N°	PREZZO LISTINO	PREZZO NETTO
211	G/2305	50		216	G/2368	110	
211	G/2306	110		216	G/2369	220	
212	G/2307	76		216	G/2370	180	
212	G/2308	76		216	G/2371	180	
212	G/2311	88		216	G/2372	180	
212	G/2312	150		216	G/2373	180	
212	G/2313	54		217	G/2374	180	
212	G/2314	124		217	G/2375	180	
212	G/2315	154		217	G/2375-1	80	
212	G/2316	154		217	G/2375-2	110	
212	G/2319	134		217	G/2375-3	170	
213	G/2321	58		217	G/2375-6	90	
213	G/2322	330		217	G/2375-7	140	
213	G/2323	300		217	G/2375-8	190	
213	G/2335	104		217	G/2375-9	210	
213	G/2336	108		218	G/2375-11	310	
213	G/2341	330		218	G/2375-12	380	
213	G/2342	280		218	G/2375-13	470	
214	G/2345	210		218	G/2375-14	260	
214	G/2348	230		218	G/2375-15	350	
214	G/2349	250		218	G/2375-16	420	
215	G/2350	220		218	G/2375-17	520	
215	G/2351	220		219	G/2376	560	
215	G/2352	220		219	G/2377	670	
215	G/2353	220		219	G/2378	480	
215	G/2354	180		219	G/2379	670	
215	G/2355	180		219	G/2380	300	
215	G/2356	190		219	G/2381	300	
215	G/2357	300		219	G/2382	300	
215	G/2358	180		220	G/2383	300	
215	G/2359	180		220	G/2384	430	
215	G/2360	190		220	G/2395	260	
215	G/2361	220		220	G/2396	290	
216	G/2362	180		220	G/2401	570	
216	G/2363	190		220	G/2402	770	
216	G/2364	220		220	G/2411	640	
216	G/2365	220		220	G/2413	870	
216	G/2366	110		220	G/2421	280	
216	G/2367	180		221	G/2431	62	

PAG. N°	ART. N°	PREZZO LISTINO	PREZZO NETTO	PAG. N°	ART. N°	PREZZO LISTINO	PREZZO NETTO
221	G/2432	72		226	G/2504	128	
221	G/2436	150		226	G/2505	138	
221	G/2441	148		226	G/2506	148	
221	G/2442	154		226	G/2507	148	
221	G/2443	158		226	G/2508	188	
221	G/2445	400		226	G/2509	198	
221	G/2451	300		226	G/2510	248	
221	G/2452	150		226	G/2511	268	
222	G/2456	440		226	G/2512	298	
222	G/2457	440		226	G/2513	298	
222	G/2461	530		226	G/2514	378	
222	G/2462	570		227	G/2516	40	
222	G/2463	670		227	G/2517	70	
222	G/2464	680		227	G/2518	64	
222	G/2465	780		227	G/2519	150	
222	G/2466	780		228	G/2521	18	
222	G/2467	830		228	G/2522	20	
222	G/2468	890		228	G/2523	110	
223	G/2469	830		228	G/2524	110	
223	G/2470	590		228	G/2525	190	
223	G/2471	690		228	G/2526	250	
223	G/2472	750		228	G/2527	170	
223	G/2473	1.150		229	G/2541	138	
223	G/2474	1.150		229	G/2542	138	
223	G/2481	180		229	G/2543	138	
223	G/2482	100		229	G/2544	138	
223	G/2483	96		229	G/2545	196	
223	G/2483-1	136		229	G/2546	170	
224	G/2484	440		229	G/2547	170	
224	G/2485	340		229	G/2548	200	
224	G/2486	350		230	G/2551	50	
224	G/2487	550		230	G/2552	98	
225	G/2491	680		230	G/2555	148	
225	G/2492	1.120		230	G/2556	148	
225	G/2498	620		230	G/2557	98	
225	G/2499	620		230	G/2558	98	
226	G/2501	74		230	G/2559	120	
226	G/2502	94		230	G/2560-1	110	
226	G/2503	98		230	G/2560-2	128	

PAG. N°	ART. N°	PREZZO LISTINO	PREZZO NETTO	PAG. N°	ART. N°	PREZZO LISTINO	PREZZO NETTO
231	G/2561	98		235	G/2620	96	
231	G/2562	54		235	G/2621	80	
231	G/2563	54		235	G/2622	72	
231	G/2564	68		235	G/2623	86	
231	G/2565	54		236	G/2624	92	
231	G/2568	54		236	G/2624-1	46	
231	G/2568-1	54		236	G/2625	92	
231	G/2568-2	54		236	G/2626	92	
231	G/2568-3	112		236	G/2627	92	
231	G/2568-6	48		236	G/2641	44	
232	G/2569	68		236	G/2642	38	
232	G/2570	74		236	G/2643	46	
232	G/2571	396		237	G/2644	96	
232	G/2576	54		237	G/2644-1	56	
232	G/2577	120		237	G/2645	96	
232	G/2577-1	130		237	G/2646	96	
232	G/2578	324		237	G/2647	96	
233	G/2591	280		237	G/2648	108	
233	G/2592	320		237	G/2649	78	
233	G/2594	590		237	G/2650	78	
233	G/2595	1.250		237	G/2651	94	
233	G/2596	990		237	G/2651-1	48	
233	G/2597	1.600		238	G/2652	40	
233	G/2598	1.900		238	G/2653	52	
234	G/2601	70		238	G/2653-1	52	
234	G/2602	78		238	G/2654	52	
234	G/2603	88		238	G/2654-1	52	
234	G/2604	110		238	G/2655	68	
234	G/2608	160		238	G/2655-1	68	
234	G/2611	30		238	G/2655-2	68	
234	G/2612	30		238	G/2658	50	
234	G/2613	30		239	G/2659	54	
234	G/2614	30		239	G/2662	80	
234	G/2615	38		239	G/2663	240	
234	G/2616	44		239	G/2671	20	
235	G/2617	58		239	G/2672	20	
235	G/2617-1	54		239	G/2675	200	
235	G/2618	56		239	G/2676	200	
235	G/2619	40		239	G/2676-1	300	

PAG. N°	ART. N°	PREZZO LISTINO	PREZZO NETTO	PAG. N°	ART. N°	PREZZO LISTINO	PREZZO NETTO
240	G/2678	660		245	G/2776	420	
240	G/2679	290		245	G/2777	420	
240	G/2691	48		245	G/2781	400	
240	G/2692	44		245	G/2782	400	
240	G/2693	44		245	G/2783	300	
240	G/2694	38		245	G/2784	250	
240	G/2696	130		245	G/2785	700	
240	G/2701	74		246	G/2791	370	
241	G/2702	130		246	G/2792	300	
241	G/2703	42		246	G/2792-1	200	
241	G/2706	60		246	G/2792-3	330	
241	G/2707	76		246	G/2793	250	
241	G/2708	74		246	G/2793-1	1.500	
241	G/2709	50		248	G/2793-5	1.000	
242	G/2711	70		248	G/2793-6	2.500	
242	G/2712	70		248	G/2794	146	
242	G/2713	10		248	G/2795	146	
242	G/2714	60		248	G/2795-1	146	
242	G/2716	80		—	G/2795-5	100	
242	G/2717	30		248	G/2795-6	100	
242	G/2718	42		248	G/2795-7	110	
242	G/2719	12		248	G/2796	100	
242	G/2720	24		248	G/2798	200	
242	G/2721	140		248	G/2799	90	
243	G/2722	160		249	G/2801	40	
243	G/2723	180		249	G/2802	40	
243	G/2724	110		249	G/2803	40	
243	G/2725	340		249	G/2804	40	
243	G/2731	350		249	G/2805	40	
243	G/2732	350		249	G/2806	40	
243	G/2736	70		249	G/2811	110	
244	G/2741	130		249	G/2812	120	
244	G/2743	150		249	G/2813	130	
244	G/2751	1.600		249	G/2814	140	
244	G/2752	800		250	G/2851	54	
244	G/2752-1	900		250	G/2852	56	
244	G/2761	48		250	G/2853	58	
244	G/2762	52		250	G/2854	60	
244	G/2771	150		250	G/2855	20	

PAG. N°	ART. N°	PREZZO LISTINO	PREZZO NETTO	PAG. N°	ART. N°	PREZZO LISTINO	PREZZO NETTO
250	G/2856	60		253	G/2916	20	
250	G/2857	64		253	G/2917	20	
250	G/2858	24		253	G/2918	20	
250	G/2858-1	56		253	G/2920	20	
250	G/2858-2	60		253	G/2921	20	
250	G/2858-5	20		253	G/2922	20	
250	G/2858-6	20		253	G/2923	20	
251	G/2859	40		253	G/2924	20	
251	G/2860	40		253	G/2925	20	
251	G/2860-1	26		253	G/2926	20	
251	G/2860-2	30		253	G/2927	20	
251	G/2860-5	30		253	G/2928	20	
251	G/2860-6	32		253	G/2929	20	
252	G/2861	230		253	G/2930	20	
252	G/2862	240		254	G/2931	22	
252	G/2863	270		254	G/2932	22	
252	G/2864	240		254	G/2933	22	
252	G/2865	370		254	G/2934	24	
252	G/2866	320		254	G/2936	48	
252	G/2867	340		254	G/2937	48	
252	G/2867-5	170		254	G/2938	48	
252	G/2867-6	160		254	G/2939	48	
252	G/2873	70		254	G/2941	480	
252	G/2874	64		254	G/2942	1.400	
253	G/2901	20		254	G/2943	1.600	
253	G/2902	20		—	G/2944	2.000	
253	G/2903	20		—	G/2945	900	
253	G/2904	20		—	G/2946	2.200	
253	G/2905	20		255	G/2951	al m. 24	
253	G/2906	20		255	G/2952	al m. 40	
253	G/2907	20		255	G/2953	al m. 54	
253	G/2908	20		255	G/2954	al m. 14	
253	G/2909	20		255	G/2955	al m. 22	
253	G/2910	20		255	G/2956	al m. 6	
253	G/2911	20		255	G/2957	al m. 26	
253	G/2912	20		256	G/3001	200	
253	G/2913	20		256	G/3002	150	
253	G/2914	20		256	G/3003	1.600	
253	G/2915	20		256	G/3004	2.100	

PAG. N°	ART. N°	PREZZO LISTINO	PREZZO NETTO	PAG. N°	ART. N°	PREZZO LISTINO	PREZZO NETTO
256	G/3005	3.200		258	H/21	670	
256	G/3006	3.450		258	H/22	670	
256	G/3007	3.500		258	H/31	620	
256	G/3008	800		258	H/32	620	
256	G/3009	2.100		258	H/33	620	
256	G/3010	270		258	H/34	620	
257	G/3011	210		258	H/35	620	
257	G/3011-1	230		258	H/36	620	
257	G/3011-2	310		258	H/37	620	
257	G/3012	130		258	H/38	620	
257	G/3013	76		258	H/39	620	
257	G/3021	130		258	H/40	620	
257	G/3022	300		258	H/41	640	
257	G/3022-1	450		259	H/42	740	
257	G/3022-2	600		259	H/43	740	
257	G/3023	120		259	H/44	740	
257	G/3031	170		259	H/45	740	
257	G/3032	350		259	H/46	740	
257	G/3036	110		259	H/47	740	
257	G/3037	140		259	H/48	740	
257	G/3038	200		259	H/49	740	
257	G/3039	250		259	H/50	740	
	H			259	H/50-1	950	
258	H/1	1.480		259	H/50-2	950	
258	H/2	1.480		259	H/50-3	950	
258	H/3	1.480		259	H/50-4	950	
258	H/4	1.480		259	H/50-5	950	
258	H/11	670		259	H/50-6	950	
258	H/12	670		259	H/50-11	1.500	
258	H/13	670		259	H/50-12	1.500	
258	H/14	670		259	H/50-16	1.750	
258	H/15	670		259	H/50-17	1.750	
258	H/16	670		259	H/50-18	1.750	
258	H/17	670		260	H/51	1.440	
258	H/18	670		260	H/52	1.440	
258	H/19	670		260	H/53	1.440	
258	H/20	670		260	H/61	630	
				260	H/62	630	
				260	H/63	630	

PAG. N°	ART. N°	PREZZO LISTINO	PREZZO NETTO	PAG. N°	ART. N°	PREZZO LISTINO	PREZZO NETTO
260	H/64	630		—	H/100-4	680	
260	H/65	630		—	H/100-5	850	
260	H/66	630		262	H/101	2.200	
260	H/67	630		262	H/102	2.600	
260	H/68	630		262	H/103	3.400	
260	H/69	630		262	H/104	3.700	
260	H/70	630		262	H/105	4.400	
260	H/71	630		262	H/106	5.900	
260	H/72	630		262	H/107	5.900	
260	H/73	630		262	H/108	12.000	
260	H/74	630		—	H/131	850	
260	H/75	630		263	H/132	1.480	
260	H/81	570		263	H/133	1.280	
260	H/82	570		263	H/134	1.280	
260	H/83	570		—	H/134-1	850	
260	H/84	570		263	H/135	1.700	
260	H/85	570		263	H/136	3.400	
260	H/86	570		—	H/136-1	9.000	
260	H/87	570		—	H/136-2	2.000	
260	H/88	570		263	H/137	790	
260	H/89	570		263	H/138	900	
261	H/91	550		264	H/151	3.400	
261	H/92	550		264	H/152	3.400	
261	H/93	550		264	H/153	3.400	
261	H/94	550		264	H/154	3.400	
—	H/94-1	550		264	H/161	2.550	
—	H/95	1.060		264	H/171	2.980	
—	H/96	980		264	H/172	2.980	
—	H/97	1.360		264	H/173	2.980	
—	H/97-1	1.360		265	H/174	2.980	
—	H/97-2	1.360		265	H/175	2.800	
—	H/97-3	1.360		265	H/176	2.800	
—	H/97-4	780		265	H/181	2.600	
261	H/98	1.800		265	H/182	2.600	
261	H/99	600		265	H/183	2.600	
—	H/100	560		—	H/184	1.800	
—	H/100-1	960		—	H/184-1	1.800	
—	H/100-2	960		—	H/184-2	2.300	
—	H/100-3	680		—	H/184-3	2.300	

PAG. No	ART. No	PREZZO LISTINO	PREZZO NETTO	PAG. No	ART. No	PREZZO LISTINO	PREZZO NETTO
—	H/184-4	2.800		269	H/253		16.000
265	H/185	1.300		270	H/254		33.000
265	H/186	1.600		270	H/255		26.000
265	H/187	3.800		271	H/271	12.000	
—	H/190	1.150		271	H/281	3.000	
—	H/190-1	1.150		271	H/282	3.800	
—	H/190-2	1.150		271	H/283	4.400	
—	H/190-3	980		271	H/284	4.000	
—	H/190-4	1.950		271	H/285	4.400	
—	H/190-5	980		271	H/290	720	
—	H/190-6	2.200		271	H/291	820	
266	H/191	1.400		271	H/295	720	
266	H/192	1.400		271	H/296	820	
266	H/193	840		—	H/300	8.500	
266	H/201	1.500		272	H/350		750
266	H/203	1.200		272	H/351		1.000
266	H/205	1.300		272	H/352		1.050
267	H/211	7.000		272	H/353		1.100
267	H/212	15.000		272	H/354		1.200
267	H/213	17.000		272	H/355		1.400
267	H/214	11.400		272	H/356		1.750
267	H/215	11.400		272	H/357		2.000
267	H/221	10.500		272	H/358		2.250
267	H/222	10.500		272	H/359		2.450
267	H/223	10.500		272	H/360		2.650
267	H/224	20.000		272	H/361		3.150
267	H/225	20.000		272	H/381	4.000	
267	H/226	20.000		273	H/401	1.200	
267	H/227	28.000		273	H/402	1.200	
267	H/228	28.000		273	H/406	1.300	
267	H/229	28.000		273	H/407	1.300	
267	H/230	14.500		273	H/411	1.700	
267	H/231	14.500		274	H/455		6.900
268	H/240	8.800		274	H/450		8.500
268	H/241	7.000		274	H/445		7.200
268	H/242	2.000		274	H/446		8.700
268	H/243	8.600		275	H/453		7.400
269	H/251		14.000	275	H/451		8.800
269	H/252		15.000	—	H/453-1		6.500

PAG. N°	ART. N°	PREZZO LISTINO	PREZZO NETTO	PAG. N°	ART. N°	PREZZO LISTINO	PREZZO NETTO
—	H/453-5		6.000	282	I/62	560	
275	H/457		7.600	283	I/101	580	
275	H/456		9.200	283	I/102	850	
276	H/454		8.200	283	I/103	1.050	
276	H/452		9.600	283	I/113	500	
276	H/459		6.200	283	I/122	1.950	
276	H/458		8.500	283	I/126	2.900	
276	H/461		7.300	283	G/271	70	
277	H/471		9.200	283	G/281	70	
				283	G/282	70	
				283	G/283	80	
				283	G/286	130	
279	I/1	3.600		284	I/301		35
279	I/2	3.800		—	I/301-1		35
279	I/3	3.900		284	I/302		100
279	I/4	4.600		284	I/303		45
279	I/5	4.800		284	I/304		35
279	I/6	4.900		—	I/305		60
279	I/11	4.600		284	I/305-1		450
279	I/12	4.800		284	I/306		170
279	I/13	4.900		284	I/307		110
279	I/14	4.800		285	I/311		180
280	I/21	4.300		285	I/312		245
280	I/22	4.300		—	I/313		295
280	I/23	4.300		—	I/314		400
280	I/24	4.300		—	I/316		350
280	I/25	5.800		—	I/317		330
280	I/26	5.800		285	I/321		930
280	I/27	5.800		285	I/322		955
280	I/28	5.800		285	I/323		1.200
280	I/29	6.800		285	I/324		1.200
280	I/30	6.800		285	I/325		415
280	I/36	4.400		285	I/325-1		1.600
280	I/37	4.400		—	I/325-2		1.800
282	I/41	4.400		285	I/326		1.850
282	I/42	4.400		285	I/331		1.200
282	I/43	5.800		285	I/332		930
282	I/44	5.800		285	I/333		1.200
282	I/61	6.400		285	I/334		750

PAG. N°	ART. N°	PREZZO LISTINO	PREZZO NETTO	PAG. N°	ART. N°	PREZZO LISTINO	PREZZO NETTO
286	1/401		30	290	1/452		780
286	1/402		35	290	1/452-1		900
286	1/402-1		40	290	1/453		1.350
286	1/403		80	290	1/454		650
—	1/403-1		40	290	1/461		970
286	1/404		170	290	1/462		350
286	1/404-1		60	290	1/463		1.400
—	1/404-2		60	290	1/471		1.650
286	1/405		40	290	1/472		1.650
286	1/406		45	290	1/473		1.850
286	1/407		60	290	1/474		1.800
287	1/411		140	291	1/501		85
287	1/412		90	291	1/502		185
—	1/413		330	291	1/511		85
287	1/416		350	291	1/516		1.200
287	1/421		150				
—	1/421-1		400				
287	1/422		200				
287	1/422-1		350				
287	1/422-2		430	292	L/1	650	
287	1/422-3		370	292	L/2	2.000	
288	1/423		270	292	L/6	650	
288	1/426		360	292	L/7	2.000	
288	1/431		700	292	L/11	700	
288	1/432		190	292	L/12	2.000	
288	1/436		75	292	L/16	2.000	
289	1/441		700	292	L/17	2.000	
289	1/442		570	292	L/21	2.000	
289	1/443		1.000	292	L/22	1.600	
289	1/444		1.050	292	L/26	1.600	
289	1/445		1.480	292	L/27	1.600	
289	1/446		750	293	L/51	340	
289	1/447		400	293	L/52	460	
289	1/448		270	293	L/53	520	
289	1/449		300	293	L/56	460	
289	1/450		310	293	L/57	700	
—	1/450-1		330	293	L/61	180	
—	1/450-2		600	293	L/62	380	
290	1/451		1.000	293	L/71	100	

L

PAG. N°	ART. N°	PREZZO LISTINO	PREZZO NETTO	PAG. N°	ART. N°	PREZZO LISTINO	PREZZO NETTO
293	L/81	550		297	L/237	1.400	
294	L/91	3.000		297	L/238	1.600	
294	L/101	1.000		297	L/239	10.300	
294	L/102	800		297	L/241	680	
294	L/103	2.400		297	L/242	680	
294	L/104	800		297	L/243	450	
295	L/121	186		297	L/244	330	
295	L/122	240		297	L/251	1.500	
295	L/123	440		298	L/252	2.600	
295	L/124	640		298	L/253	2.750	
296	L/201	560		298	L/254	2.300	
296	L/202	760		298	L/255	2.900	
296	L/203	760		298	L/256	2.700	
296	L/204	500		298	L/257	2.900	
296	L/205	300		298	L/258	1.800	
296	L/206	410		298	L/259	2.200	
296	L/207	260		299	L/260	1.500	
296	L/208	240		299	L/261	1.750	
296	L/209	180		299	L/262	1.800	
296	L/210	180		299	L/263	2.200	
296	L/211	170		299	L/264	3.200	
296	L/212	460		299	L/271	6.300	
296	L/213	240		300	L/281	1.700	
296	L/214	210		300	L/282	1.850	
296	L/215	660		300	L/283	1.680	
297	L/216	540		300	L/284	1.900	
297	L/217	540		300	L/285	1.800	
297	L/218	540		300	L/286	2.050	
297	L/219	540		300	L/287	1.350	
297	L/221	540		300	L/288	1.600	
297	L/222	540		301	L/291	9.000	
297	L/223	540		301	L/292	12.000	
297	L/224	540		301	L/294	15.600	
297	L/231	1.200		301	L/295	1.100	
297	L/232	1.200		302	L/301	2.650	
297	L/233	1.200		302	L/301-1	1.500	
297	L/234	1.200		302	L/302	5.100	
297	L/235	1.200		303	L/303	9.300	
297	L/236	1.200		303	L/304	14.500	

PAG. N°	ART. N°	PREZZO LISTINO	PREZZO NETTO	PAG. N°	ART. N°	PREZZO LISTINO	PREZZO NETTO
304	L/305	1.350		309	L/397-3	4.100	
304	L/306	1.500		309	L/397-4	5.800	
304	L/307	1.100		309	L/397-5	6.500	
304	L/308	900		309	L/397-6	7.500	
305	L/309	33.000		309	L/398	5.800	
306	L/310	23.000		310	L/401	4.400	
307	L/311	14.500		310	L/402	4.400	
307	L/331	1.800		310	L/403	4.400	
307	L/332	1.800		310	L/404	4.400	
307	L/333	1.800		310	L/405	5.700	
307	L/334	1.800		310	L/406	4.400	
307	L/335	4.000		310	L/407	4.400	
307	L/336	4.000		310	L/407-1	4.400	
307	L/337	1.100		310	L/408	5.700	
—	L/338	1.200		310	L/409	200	
308	L/351	40		310	L/421	200	
308	L/352	400		310	L/422	200	
308	L/353	190		310	L/423	650	
308	L/354	100		310	L/424	300	
308	L/355	150		311	L/451	1.100	
308	L/356	160		311	L/452	1.100	
308	L/357	190		311	L/453	1.100	
308	L/358	130		311	L/454	2.650	
308	L/359	130		311	L/461	300	
308	L/360	740		311	L/462	300	
308	L/361	740		311	L/466	340	
308	L/362	740		311	L/467	340	
308	L/363	1.500		311	L/471	2.500	
309	L/391	6.450		311	L/472	3.300	
309	L/396	2.500		311	L/473	3.000	
309	L/396-1	2.500		311	L/474	3.600	
309	L/396-2	2.700		311	L/475	3.000	
309	L/396-3	2.700		311	L/476	3.500	
309	L/396-4	3.000		311	L/477	3.200	
309	L/396-5	3.000		311	L/478	4.000	
309	L/396-6	250		312	L/481	1.000	
309	L/397	3.100		312	L/482	1.450	
309	L/397-1	3.600		312	L/483	1.100	
309	L/397-2	3.600		312	L/484	1.600	

PAG. N°	ART. N°	PREZZO LISTINO	PREZZO NETTO	PAG. N°	ART. N°	PREZZO LISTINO	PREZZO NETTO
312	L/485	1.100		315	L/556	880	
312	L/486	1.600		315	L/557	880	
312	L/487	1.100		315	L/558	880	
312	L/488	1.600		315	L/559	880	
312	L/491	250		315	L/560	1.300	
312	L/492	400		315	L/561	1.300	
312	L/493	430		315	L/562	2.600	
312	L/501	2.900		316	L/566	3.800	
312	L/502	3.100		316	L/567	3.800	
312	L/503	870		316	L/571	3.450	
606	L/506	5.100		316	L/572	3.450	
606	L/507	6.400		316	L/573	3.450	
313	L/511	8.850		316	L/574	3.800	
313	L/512	9.250		316	L/575	3.800	
—	L/513	420		316	L/576	4.200	
313	L/516	7.300		316	L/577	4.200	
313	L/517	7.300		316	L/578	4.500	
313	L/518	250		—	L/579	1.700	
313	L/519	1.500		317	L/580	2.100	
—	L/520	7.700		317	L/581	1.600	
—	L/522-1	7.800		317	L/582	1.700	
—	L/523-1	2.625		317	L/583	2.200	
—	L/524-1	525		317	L/584	2.350	
313	L/527	5.900		317	L/590	200	
313	L/528	5.900		317	L/591	350	
313	L/529	5.900		317	L/592	400	
313	L/530	2.800		317	L/592-1	200	
313	L/530-1	400		317	L/593	350	
314	L/531	7.450		317	L/594	400	
314	L/532	8.800		317	L/595	380	
314	L/533	17.000		317	L/596	650	
314	L/534	22.000		317	L/597	1.200	
606	L/549	2.550		317	L/598	650	
606	L/550	3.200		318	L/601	1.580	
315	L/551	880		318	L/602	1.480	
315	L/552	880		318	L/602-1	820	
315	L/553	880		318	L/602-2	820	
315	L/554	880		318	L/603	1.600	
315	L/555	880		318	L/604	1.780	

PAG. N°	ART. N°	PREZZO LISTINO	PREZZO NETTO	PAG. N°	ART. N°	PREZZO LISTINO	PREZZO NETTO
318	L/605	2.100		321	L/830	1.050	
318	L/606	1.650		322	L/831	200	
318	L/607	1.750		322	L/832	1.500	
318	L/608	2.100		322	L/833	1.500	
319	L/611	140		—	L/835	400	
319	L/615	300		323	L/901	3.800	
319	L/621	140		323	L/902	4.200	
319	L/622	240		323	L/903	5.200	
319	L/701	100		323	L/904	4.200	
319	L/702	130		323	L/905	4.000	
319	L/703	200					
320	L/801	430			M		
320	L/803	1.150		324	M/1	7.800	
320	L/804	430		324	M/2	4.500	
320	L/805	1.150		324	M/3	8.900	
320	L/806	430		324	M/4	5.600	
320	L/807	1.700		324	M/11	8.800	
320	L/808	1.050		325	M/16	800	
320	L/809	1.050		325	M/17	650	
320	L/810	1.050		325	M/18	1.500	
320	L/812	1.050		325	M/19	1.750	
320	L/813	5.250		325	M/21	1.700	
—	L/813-1	2.300		325	M/22	1.800	
320	L/814	1.050		326	M/31	7.600	
321	L/815	1.050		326	M/41	3.900	
321	L/816	250		326	M/51	3.300	
321	L/817	250		326	M/61	6.400	
321	L/818	250		326	M/71	9.500	
321	L/819	250		326	M/72	12.300	
321	L/820	250		327	M/91	1.000	
321	L/821	1.050		327	M/92	370	
321	L/822	1.050		327	M/93	1.100	
321	L/823	450		327	M/94	400	
321	L/824	1.250		327	M/95	500	
321	L/825	1.500		327	M/101	2.000	
321	L/826	1.050		327	M/102	1.200	
321	L/827	450		327	M/103	1.300	
321	L/828	450		327	M/104	750	
321	L/829	1.050					

PAG. N°	ART. N°	PREZZO LISTINO	PREZZO NETTO	PAG. N°	ART. N°	PREZZO LISTINO	PREZZO NETTO
327	M/111	1.200		333	M/291	1.100	
327	M/121	600		333	M/296	400	
328	M/123	220		333	M/301	1.300	
328	M/124	220		—	M/311	6.500	
328	M/125	220		—	M/321	5.200	
328	M/126	70		—	M/322	1.850	
328	M/127	80		—	M/323	1.900	
328	M/128	70		—	M/331	7.800	
328	M/129	250		—	M/332	5.600	
328	M/136	700		—	M/333	3.100	
328	M/137	880		—	M/334	6.400	
328	M/138	380		—	M/336	8.600	
328	M/139	420		—	M/340	1.400	
329	M/146	300		—	M/341	1.800	
329	M/147	380		—	M/345	1.100	
329	M/149	260		—	M/346	180	
329	M/151	320		—	M/347	400	
329	M/156	95		—	M/351	700	
330	M/160	4.400		—	M/360	25.000	
330	M/161	5.000		334	M/451	5.800	
330	M/162	4.800		334	M/461	300	
330	M/171	6.000		334	M/471	1.250	
331	M/176	5.200		334	M/481	600	
—	M/176-1	5.400		335	M/521	4.800	
331	M/181	100		335	M/522	4.800	
331	M/186	78		335	M/531	1.400	
—	M/187	230		335	M/532	1.800	
—	M/188	60		335	M/533	1.800	
331	M/191	180		336	M/541	14.800	
332	M/211	1.300		336	M/542	12.000	
332	M/221	800		336	M/551	16.600	
332	M/222	350		336	M/552	12.000	
332	M/223	1.200		336	M/561	9.600	
332	M/261	400		336	M/562	7.000	
332	M/262	400		337	M/571	9.500	
332	M/271	300		337	M/572	10.200	
332	M/272	300		338	M/581	4.000	
333	M/276	2.150		338	M/582	4.000	
333	M/281	200		338	M/591	5.500	

PAG. N°	ART. N°	PREZZO LISTINO	PREZZO NETTO	PAG. N°	ART. N°	PREZZO LISTINO	PREZZO NETTO
338	M/592	5.000		346	M/605	3.600	
339	M/593	600		—	M/605-3	3.600	
339	M/593-1	600		347	M/605-5	3.600	
339	M/593-2	300		—	M/605-6	3.600	
339	M/593-3	200		—	M/605-8	3.600	
339	M/593-4	400		347	M/606	4.200	
339	M/593-5	750		347	M/607	4.200	
339	M/593-6	330		348	M/608	4.500	
339	M/593-7	330		348	M/609	4.200	
—	M/593-8	330		348	M/610	4.200	
340	M/594	600		348	M/611	4.200	
340	M/595	600		348	M/612	4.200	
340	M/596	200		348	M/613	4.200	
340	M/597	1.500		349	M/633	7.850	
340	M/597-1	1.600		349	M/634	7.850	
340	M/597-2	5.600		350	M/635	7.000	
341	M/598	1.800		350	M/635-1	4.200	
—	M/598-1	1.650		350	M/635-2	4.200	
—	M/598-2	1.650		350	M/641	6.600	
—	M/598-3	1.650		350	M/641-1	4.200	
—	M/598-4	1.650		350	M/641-2	4.200	
—	M/598-5	1.650		351	M/642	6.600	
—	M/598-6	1.650		351	M/642-1	4.200	
—	M/598-7	1.650		351	M/642-2	4.200	
341	M/599	1.800		351	M/643	9.800	
341	M/599-1	1.800		—	M/648	9.100	
341	M/599-2	1.800		—	M/649	6.900	
341	M/599-3	1.800		—	M/651	4.500	
—	M/599-4	1.800		—	M/652	4.800	
343	M/600	3.600		—	M/653	4.800	
343	M/600-2	3.600		—	M/656	4.300	
343	M/601	3.600		352	M/661	7.700	
343	M/601-1	3.600		352	M/661-1	7.400	
344	M/602	3.600		353	M/662	3.400	
344	M/602-2	3.600		353	M/663	4.800	
344	M/603	3.600		353	M/664	9.600	
345	M/603-3	3.600		354	M/665	7.200	
345	M/604	3.600		354	M/665-1	4.500	
346	M/604-4	3.600		354	M/667	3.900	

PAG. N°	ART. N°	PREZZO LISTINO	PREZZO NETTO	PAG. N°	ART. N°	PREZZO LISTINO	PREZZO NETTO
—	M/668	11.000		362	N/151	2.380	
355	M/681	3.300		363	N/161	2.600	
355	M/682	2.250		363	N/162	2.900	
355	M/701	1.100		363	N/164	2.900	
—	M/706	3.900		—	N/165	2.000	
355	M/711	2.100		—	N/166	2.800	
355	M/712	1.900		363	N/171	3.750	
356	M/721	1.700		363	N/172	400	
356	M/731	3.550		364	N/251	3.500	
356	M/732	4.500		364	N/252	4.000	
356	M/733	4.200		364	N/253	4.800	
356	M/741	780		364	N/261	3.400	
356	M/742	840		364	N/262	3.900	
357	M/771	15.500		364	N/263	4.700	
	N			364	N/271	3.500	
				364	N/272	3.900	
				364	N/273	4.700	
358	N/1	66		364	N/281	2.200	
358	N/2	92		364	N/282	2.400	
358	N/3	110		364	N/283	2.700	
358	N/4	1.200		364	N/291	2.200	
358	N/5	1.600		364	N/292	2.400	
359	N/21	220		364	N/293	2.700	
359	N/21-1	220		364	N/301	2.200	
359	N/21-2	220		364	N/302	2.400	
359	N/22	220		364	N/303	2.700	
359	N/23	220		364	N/311	2.200	
359	N/24	400		364	N/312	2.500	
359	N/25	180		364	N/313	2.700	
360	N/61	5.300		364	N/321	2.200	
360	N/81	3.800		364	N/322	2.500	
360	N/91	3.600		364	N/323	2.700	
360	N/101	2.200		364	N/331	3.500	
361	N/121	1.200		364	N/332	4.000	
361	N/131	2.600		365	N/351	5.900	
361	N/131-1	2.600		365	N/352	4.900	
361	N/132	3.750		365	N/353	4.100	
362	N/141	2.600		365	N/361	5.900	
362	N/145	2.500		365	N/362	4.900	

PAG. N°	ART. N°	PREZZO LISTINO	PREZZO NETTO	PAG. N°	ART. N°	PREZZO LISTINO	PREZZO NETTO
365	N/363	4.100		367	N/472-3	2.500	
365	N/371	5.900		367	N/472-4	2.750	
365	N/372	4.900		367	N/472-5	3.000	
365	N/373	4.100		367	N/472-6	3.250	
365	N/381	2.700		367	N/473-3	2.500	
365	N/382	2.500		367	N/473-4	2.750	
365	N/383	2.200		367	N/473-5	3.000	
365	N/391	3.200		367	N/473-6	3.250	
365	N/392	2.700		367	N/474-3	2.500	
365	N/393	2.500		367	N/474-4	2.750	
365	N/394	2.200		367	N/474-5	3.000	
365	N/401	2.700		367	N/474-6	3.250	
365	N/402	2.500		367	N/475-3	2.500	
365	N/403	2.200		367	N/475-4		1.200
365	N/411	2.800		367	N/475-5	3.000	
365	N/412	2.500		367	N/475-6	3.250	
365	N/413	2.300		367	N/476-3	2.500	
365	N/414	2.200		367	N/476-4	2.750	
365	N/421	2.700		367	N/476-5	3.000	
365	N/422	2.500		367	N/476-6	3.250	
365	N/423	2.200		367	N/477	1.300	
365	N/431	4.500		367	N/478	1.850	
365	N/432	3.800		367	N/479	2.350	
365	N/441	2.000		368	N/481-2	3.600	
366	N/451	3.000		368	N/481-3		2.000
366	N/452	3.400		368	N/481-4		2.200
366	N/453	3.700		368	N/482-2	3.250	
366	N/461	3.000		368	N/482-3	3.500	
366	N/462	3.000		368	N/482-4	3.750	
366	N/463	3.000		368	N/483-3	2.500	
366	N/464	3.000		368	N/483-4	2.750	
—	N/468	3.500		368	N/483-5	3.000	
—	N/470	3.850		368	N/483-6	3.250	
367	N/470-2	3.500		368	N/484-3	2.500	
367	N/470-3		1.900	368	N/484-4	2.750	
367	N/470-4		2.100	368	N/484-5	3.000	
367	N/471-2	3.250		368	N/484-6	3.250	
367	N/471-3	3.500		368	N/485-3	2.500	
367	N/471-4	3.750		368	N/485-4	2.750	

PAG. N°	ART. N°	PREZZO LISTINO	PREZZO NETTO	PAG. N°	ART. N°	PREZZO LISTINO	PREZZO NETTO
368	N/485-5	3.000		370	N/607-1	1.200	
368	N/485-6	3.250		—	N/607-2	1.300	
368	N/486-3	2.500		370	N/608	1.150	
368	N/486-4		1.350	370	N/608-1	1.450	
368	N/486-5	3.000		—	N/608-2	1.550	
368	N/486-6	3.250		370	N/609	100	
368	N/487-3	2.500		370	N/610	800	
368	N/487-4	2.750		370	N/610-1	1.100	
368	N/487-5	3.000		370	N/611	170	
368	N/487-6	3.250		—	N/612	430	
368	N/488	1.300		370	N/631	200	
368	N/489	1.800		371	N/641	190	
368	N/490	2.375		371	N/642	210	
369	N/501	20.500		371	N/651	70	
369	N/502	20.500		371	N/656	42	
369	N/503	20.500		371	N/661	200	
369	N/504	20.500		371	N/662	120	
369	N/505	20.500		371	N/663	160	
369	N/506	20.500		—	N/669	230	
369	N/507	20.500		—	N/670	230	
369	N/508	20.500		371	N/671	1.000	
369	N/511	39.800		371	N/672	2.250	
369	N/512	39.800		371	N/673	1.400	
369	N/513	39.800		372	N/676	2.300	
369	N/514	39.800		372	N/677	2.300	
369	N/515	39.800		372	N/678	250	
369	N/516	39.800		372	N/679	50	
369	N/517	39.800		372	N/681	110	
369	N/518	39.800		372	N/701	290	
370	N/601	480		372	N/702	290	
370	N/602	480		372	N/711	98	
370	N/603	480		372	N/712	160	
370	N/604	750		372	N/713	98	
370	N/605	70		372	N/721	240	
—	N/605-1	600		373	N/730	100	
370	N/606	750		373	N/731	730	
370	N/606-1	950		373	N/732	730	
—	N/606-2	1.040		373	N/741	650	
370	N/607	950		374	N/751	46	

PAG. N°	ART. N°	PREZZO LISTINO	PREZZO NETTO	PAG. N°	ART. N°	PREZZO LISTINO	PREZZO NETTO
374	N/761	120		380	N/961	4	
374	N/762	90		380	N/962	10	
374	N/771	40		380	N/963	8	
374	N/772	34		380	N/964	8	
375	N/801	46		380	N/965	10	
375	N/803	34		380	N/966	10	
375	N/804	62		380	N/967	10	
375	N/812	230		380	N/968	10	
375	N/821	350		380	N/969	10	
375	N/831	56		380	N/981	44	
376	N/833	54		380	N/982	44	
376	N/833-1	52		381	N/985	20	
376	N/834	94		381	N/985-1	20	
376	N/841	20		381	N/986	20	
376	N/842	36		381	N/991	88	
377	N/851	30		381	N/992	88	
377	N/852	12		381	N/1001	70	
377	N/856	14		381	N/1002	110	
—	N/857	10		381	N/1003	110	
377	N/858	38		381	N/1004	126	
377	N/859	20		381	N/1006	70	
377	N/871	56		381	N/1011	134	
378	N/891	6		382	N/1012	80	
378	N/892	2		382	N/1013	90	
378	N/893	10		383	N/1071	1.600	
378	N/894	2		383	N/1072	1.850	
378	N/901	6		383	N/1073	1.850	
378	N/911	20		383	N/1074	1.850	
378	N/912	14		383	N/1075	2.850	
378	N/913	20		383	N/1076	1.850	
378	N/921	8		384	N/1077	580	
378	N/926	8		384	N/1081	1.050	
379	N/931	124		384	N/1082	236	
379	N/932	74		384	N/1091	1.400	
379	N/933	110		384	N/1092	1.850	
379	N/936	50		384	N/1093	1.850	
379	N/941	64		384	N/1094	1.850	
379	N/946	46		384	N/1097	580	
379	N/951	78		384	N/1101	1.300	

PAG. N°	ART. N°	PREZZO LISTINO	PREZZO NETTO	PAG. N°	ART. N°	PREZZO LISTINO	PREZZO NETTO
—	N/1112	esaurito		392	N/1416	460	
385	N/1121	1.400		392	N/1417	350	
385	N/1122	1.650		392	N/1418	200	
385	N/1123	1.650		393	N/1422	720	
385	N/1125	1.750		393	N/1423	1.000	
386	N/1143	5.000		393	N/1424	1.000	
386	N/1144	6.700		393	N/1432	1.050	
386	N/1151	1.800		393	N/1433	1.190	
387	N/1161	510		393	N/1434	1.190	
387	N/1162	320		393	N/1435	1.190	
387	N/1171	2.850		393	N/1436	1.190	
—	N/1172	3.400		393	N/1443	1.190	
—	N/1173	3.400		394	N/1445	800	
387	N/1201	1.000		394	N/1446	1.150	
—	N/1201-1	1.300		394	N/1447	1.150	
387	N/1202	1.000		394	N/1452	1.050	
—	N/1202-1	1.300		394	N/1453	1.150	
387	N/1203	570		395	N/1462	1.080	
388	N/1203-1	950		395	N/1463	1.200	
388	N/1204	570		395	N/1472	870	
388	N/1204-1	1.050		395	N/1473	1.080	
388	N/1205	590		396	N/1476	250	
389	N/1221	4.050		396	N/1477	280	
389	N/1225	6.550		396	N/1478	— —	
389	N/1236	6.650		396	N/1479	— —	
390	N/1251	3.350		396	N/1480	— —	
390	N/1252	3.150		396	N/1481	— —	
390	N/1253	2.600		396	N/1482	— —	
390	N/1261	780		397	N/1483	280	
391	N/1399	40		397	N/1484	280	
391	N/1400	56		397	N/1485	820	
391	N/1401-2	130		397	N/1486	820	
391	N/1401-3	170		397	N/1487	770	
391	N/1401-4	226		397	N/1488	770	
391	N/1401-5	280		397	N/1489	770	
392	N/1402	500		397	N/1490	770	
392	N/1403	200		398	N/1551	950	
392	N/1404	300		398	N/1552	1.150	
392	N/1405	210		398	N/1571	1.000	

PAG. N°	ART. N°	PREZZO LISTINO	PREZZO NETTO	PAG. N°	ART. N°	PREZZO LISTINO	PREZZO NETTO
398	N/1572	1.250		402	O/45	1.450	
398	N/1572-1	1.250		402	O/46	1.850	
398	N/1573	1.250		403	O/51	710	
398	N/1574	1.500		403	O/52	710	
398	N/1575	1.500		403	O/61	770	
398	N/1576	1.500		403	O/62	710	
—	N/1576-1	1.500		403	O/71	710	
398	N/1577	4.800		403	O/72	800	
398	N/1578	6.000		403	O/73	920	
399	N/1591	1.900		403	O/74	950	
399	N/1592	2.200		403	O/76	820	
399	N/1593	2.500		403	O/77	800	
399	N/1594	2.900		404	O/82	800	
399	N/1595	3.200		404	O/83	850	
399	N/1596	3.700		404	O/84	950	
400	N/1601	100		404	O/86	850	
400	N/1602	150		404	O/87	800	
400	N/1603	160		405	O/101	940	
400	N/1606	245		405	O/102	940	
400	N/1621	400		405	O/103	940	
400	N/1622	400		405	O/104	940	
				405	O/105	940	
				405	O/106	940	
				405	O/107	1.240	
402	O/1	160		405	O/108	1.240	
402	O/2	160		405	O/109	1.240	
402	O/3	160		405	O/110	1.240	
402	O/11	110		406	O/121	730	
402	O/12	110		406	O/122	730	
402	O/13	130		406	O/121-1	1.050	
402	O/14	140		406	O/122-2	1.000	
—	O/16	110		406	O/122-3	1.100	
—	O/17	120		406	O/122-4	1.050	
402	O/21	52		406	O/122-5	1.100	
402	O/31	110		406	O/122-6	1.100	
402	O/41	630		407	O/123	740	
402	O/42	730		407	O/124	880	
402	O/43	760		408	O/126	990	
402	O/44	930		408	O/127	1.100	

PAG. N°	ART. N°	PREZZO LISTINO	PREZZO NETTO	PAG. N°	ART. N°	PREZZO LISTINO	PREZZO NETTO
409	O/128	1.250		417	O/404	1.500	
409	O/129	1.350		417	O/412	1.500	
410	O/131	940		417	O/413	1.500	
410	O/131-1	750		417	O/421	2.650	
410	O/131-2	880		418	O/451	11.500	
410	O/132	950		419	O/461	1.900	
410	O/133	820		419	O/462	1.700	
411	O/141	1.350		—	O/462-1	1.850	
411	O/151	920		419	O/463	2.800	
411	O/152	1.050		419	O/464	3.450	
411	O/152-1	820		—	O/465	4.000	
411	O/153	1.170		420	O/481	310	
411	O/161	1.000		420	O/486	310	
411	O/162	1.100		420	O/491	250	
412	O/171	1.650		420	O/492	250	
412	O/172	950		420	O/496	250	
412	O/173	1.150		420	O/497	330	
413	O/201 COP.	980		420	O/497-1	1.550	
413	O/202	470		420	O/497-2	650	
413	O/203	570		420	O/497-3	750	
—	O/206	580		420	O/497-4	1.200	
—	O/207	270		421	O/502	700	
414	O/241	980		421	O/503	700	
414	O/242	800		421	O/504	780	
414	O/251	820		421	O/505	700	
414	O/252	820		422	O/506	860	
414	O/256	1.650		422	O/507	1.050	
415	O/301	950		422	O/508	1.250	
415	O/302	1.300		422	O/509	1.450	
416	O/303	1.350		422	O/510	1.700	
416	O/304	2.750		422	O/511	2.150	
—	O/311	1.215		—	O/521	25	
—	O/312	1.350		—	O/522	40	
—	O/313	1.215		—	O/523	60	
—	O/314	945		423	O/601	350	
—	O/315	5.250		423	O/602	200	
417	O/401	1.500		423	O/603	250	
417	O/402	1.500		—	O/603-1	700	
417	O/403	1.500		424	O/604	42	

PAG. N°	ART. N°	PREZZO LISTINO	PREZZO NETTO	PAG. N°	ART. N°	PREZZO LISTINO	PREZZO NETTO
424	O/605	150		427	O/621	14	
424	O/606	110		427	O/621-1	30	
424	O/607	64		427	O/621-2	30	
424	O/608	50		427	O/621-3	24	
424	O/609	50		427	O/621-4	34	
424	O/610	66		427	O/621-5	48	
424	O/610-1	120		427	O/621-6	34	
424	O/611-1	44		427	O/621-7	28	
424	O/611-2	46		427	O/621-8	30	
425	O/611-3	44		427	O/621-9	34	
425	O/611-4	44		427	O/621-10	40	
425	O/611-5	66		427	O/621-11	26	
425	O/612	30		427	O/621-12	38	
425	O/613	30		428	O/621-13	40	
425	O/613-1	70		428	O/622	18	
425	O/613-2	44		428	O/623	20	
425	O/613-3	78		428	O/623-1	24	
425	O/613-4	70		428	O/623-2	30	
425	O/614	36		428	O/624	20	
425	O/614-1	80		428	O/624-1	20	
426	O/614-2	76		428	O/624-2	40	
426	O/615	30		428	O/624-3	40	
426	O/616	34		428	O/624-4	50	
426	O/617	40		428	O/625	20	
426	O/618	40		428	O/626	30	
426	O/619	30		428	O/626-1	90	
426	O/620	36		428	O/626-2	50	
426	O/620-1	34		428	O/627	26	
426	O/620-2	20		428	O/628	40	
426	O/620-3	38		428	O/629	40	
426	O/620-4	28		428	O/630	48	
426	O/620-5	28		428	O/631	58	
426	O/620-6	28		429	O/632	58	
426	O/620-7	38		429	O/633	120	
426	O/620-8	20		430	O/634	50	
427	O/620-9	38		430	O/635	38	
427	O/620-10	28		430	O/636	40	
427	O/620-11	24		430	O/637	70	
427	O/620-12	30		430	O/638	44	

PAG. N°	ART. N°	PREZZO LISTINO	PREZZO NETTO	PAG. N°	ART. N°	PREZZO LISTINO	PREZZO NETTO
430	O/639	64		434	O/712	50	
430	O/640	48		434	O/713	40	
430	O/640-1	48		434	O/714	60	
430	O/641	36		434	O/715	48	
430	O/641-1	48		434	O/716	48	
430	O/641-2	70		434	O/717	48	
430	O/642	50		434	O/721	80	
430	O/643	60		434	O/731	54	
430	O/644	40		434	O/732	54	
431	O/651	4		434	O/733	60	
431	O/652	4		435	O/802	400	
431	O/653	4		435	O/803	400	
431	O/654	4		435	O/804	400	
431	O/661	14		435	O/805	750	
431	O/665	20		435	O/806	750	
431	O/666	20		435	O/809	400	
431	O/667	20		435	O/810	400	
431	O/668	30		436	O/821	300	
431	O/669	20		436	O/822	300	
431	O/670	24		436	O/827	850	
432	O/671	30		436	O/828	850	
432	O/672	20		436	O/835	850	
432	O/673	24		436	O/837	300	
432	O/674	24		436	O/838	850	
432	O/675	20		436	O/839	700	
432	O/676	20		436	O/840	400	
432	O/677	18		436	O/841	550	
433	O/681	40		436	O/842	1.000	
433	O/682	40		436	O/843	550	
433	O/683	36		437	O/905	670	
433	O/691	40		437	O/906	670	
433	O/692	40		437	O/907	450	
433	O/693	40		437	O/908	450	
433	O/694	40		437	O/909	450	
433	O/695	30		437	O/910	260	
433	O/701	40		438	O/931	2.300	
433	O/702	30		438	O/936	2.500	
433	O/703	40		438	O/937	1.500	
434	O/711	50		438	O/943	2.400	

PAG. No	ART. No	PREZZO LISTINO	PREZZO NETTO	PAG. No	ART. No	PREZZO LISTINO	PREZZO NETTO
439	O/944	1.850			P		
439	O/945	1.650					
439	O/946	700		—	P/1	700	
439	O/947	3.100		—	P/2	700	
439	O/949	8.100		—	P/2-1	600	
—	O/950	3.000		—	P/3	700	
440	O/951	10		—	P/8	700	
440	O/952	10		—	P/10	2.400	
440	O/961	8		—	P/10-1	800	
440	O/962	8		—	P/10-2	800	
440	O/963	10		—	P/10-3	800	
440	O/964	14		—	P/10-4	2.100	
440	O/986	56		—	P/10-5	700	
440	O/991	60		—	P/10-6	700	
440	O/996	390		—	P/10-7	700	
441	O/1001	10		—	P/11	2.500	
441	O/1002	10		—	P/11-1	850	
441	O/1003	10		—	P/11-2	850	
441	O/1004	10		—	P/11-3	850	
441	O/1012	180		—	P/15	750	
441	O/1013	320		—	P/15-1	650	
441	O/1014	160		—	P/16	850	
441	O/1015	300		444	P/101	270	
441	O/1018	130		444	P/102	700	
441	O/1019	90		444	P/103	750	
441	O/1051	50		444	P/104	750	
442	O/1061	80		445	P/106	4.400	
442	O/1066	180		—	P/108	3.500	
442	O/1071	220		445	P/116	2.000	
442	O/1073	220		446	P/121	5.400	
442	O/1076	220		—	P/130	1.050	
442	O/1081	100		—	P/130-1	900	
443	O/1086	50		—	P/131	1.050	
443	O/1087	70		—	P/132	900	
443	O/1088	120		446	P/141	700	
443	O/1089	110		447	P/142	700	
443	O/1090	130		447	P/151	1.100	
443	O/1091	220		447	P/152	1.500	
				447	P/152-2	1.250	

PAG. N°	ART. N°	PREZZO LISTINO	PREZZO NETTO	PAG. N°	ART. N°	PREZZO LISTINO	PREZZO NETTO
—	P/153	650		452	P/193	500	
—	P/154	1.350		452	P/194	380	
447	P/161	1.350		452	P/195	380	
447	P/162	1.600		452	P/196	480	
448	P/162-3	1.600		452	P/197	480	
448	P/162-5	1.600		—	P/199	750	
448	P/163	1.600		453	P/201	650	
448	P/163-13	1.700		453	P/202	1.400	
448	P/164-5	1.600		—	P/203	750	
448	P/165-5	2.500		—	P/203-1	650	
448	P/166	2.500		453	P/204	90	
—	P/166-1	2.000		454	P/206	3.300	
—	P/166-2	1.600		454	P/211	650	
—	P/166-3	1.850		454	P/212	650	
—	P/166-4	1.450		454	P/213	650	
—	P/166-5	1.850		454	P/221	2.000	
—	P/166-6	1.450		454	P/222	2.950	
448	P/167-5	3.700		454	P/223	3.950	
—	P/167-6	3.700		454	P/224	4.850	
448	P/168	2.600		454	P/231	— —	350
—	P/168-1	2.600		454	P/236	900	
—	P/168-2	1.150		454	P/237	950	
—	P/168-3	1.300		—	P/237-1	800	
—	P/168-4	1.150		—	P/238	2.000	
448	P/169	2.200		—	P/239	1.900	
448	P/170	2.500		—	P/240	1.750	
450	P/171	690		—	P/242	2.000	
450	P/172	990		—	P/243-1	2.350	
—	P/174	900		—	P/243-2	2.000	
—	P/175	900		—	P/243-3	2.350	
451	P/176	1.650		—	P/243-4	2.000	
451	P/181	650		455	P/244	1.700	
451	P/182	650		455	P/246	1.800	
451	P/183	800		455	P/247	1.900	
451	P/185	650		455	P/248	1.900	
451	P/186	650		455	P/249	1.900	
452	P/190	320		456	P/251	250	
452	P/191	320		456	P/253	250	
452	P/192	500		456	P/254	250	

PAG. Nº	ART. Nº	PREZZO LISTINO	PREZZO NETTO	PAG. Nº	ART. Nº	PREZZO LISTINO	PREZZO NETTO
456	P/261	250		—	Q/38-2	41.300	
456	P/271	500		463	Q/39	58.000	
456	P/272	500		464	Q/41	16.000	
456	P/276	500		464	Q/42	17.800	
456	P/277	500		464	Q/43	21.000	
457	P/281	250		464	Q/44	30.000	
457	P/282	30		464	Q/51	18.900	
457	P/283	60		465	Q/52	7.000	
457	P/291	500		465	Q/53	6.900	
457	P/291-1	500		465	Q/56	8.300	
457	P/292	500		465	Q/61	11.000	
457	P/292-1	500		465	Q/66	7.800	
457	P/293	500		465	Q/71	21.800	
457	P/293-1	500		466	Q/86	68.000	
457	P/294	500		466	Q/91	12.800	
457	P/295	500		466	Q/101	39.000	
458	P/311	1.950		467	Q/111	16.000	
458	P/312	1.950		—	Q/115	5.200	
458	P/313	1.950		467	Q/121	76.000	
458	P/314	1.950		467	Q/131	76.000	
	Q			468	Q/161	3.300	
460	Q/1	3.300		468	Q/171	2.800	
460	Q/6	9.200		468	Q/181	4.000	
460	Q/11	1.600		469	Q/203	23.800	
460	Q/12	2.200		469	Q/204	23.800	
461	Q/21	17.700		469	Q/211	21.800	
461	Q/22	16.500		469	Q/221	1.300	
461	Q/23	6.300		469	Q/222	1.400	
461	Q/24	6.800		469	Q/226	1.500	
461	Q/31	9.500		469	Q/231	1.480	
461	Q/32	12.000		470	Q/232	3.800	
462	Q/33	8.800		470	Q/233	3.800	
462	Q/36	14.800		470	Q/234	3.800	
462	Q/37	21.500		470	Q/241	3.800	
462	Q/37-1	19.500		470	Q/242	3.800	
463	Q/38	56.000		470	Q/243	4.400	
463	Q/38-1	45.000		470	Q/244	4.400	
				471	Q/251	4.200	
				471	Q/252	3.500	

PAG. N°	ART. N°	PREZZO LISTINO	PREZZO NETTO	PAG. N°	ART. N°	PREZZO LISTINO	PREZZO NETTO
471	Q/261	3.500		476	Q/478	7.600	
471	Q/262	3.500		476	Q/479	4.900	
471	Q/263	3.600		476	Q/480	4.600	
471	Q/264	3.600		476	Q/481	7.880	
471	Q/271	3.800		477	Q/491	3.100	
472	Q/272	3.500		477	Q/492	3.200	
472	Q/273	3.500		477	Q/493	17.000	
472	Q/274	3.400		477	Q/501	1.500	
472	Q/275	3.800		—	Q/508	31.000	
472	Q/276	3.500		—	Q/510	3.100	
472	Q/277	4.500		—	Q/512	8.500	
472	Q/278	3.900		—	Q/514	1.600	
606	Q/290	8.500		478	Q/601	850	
606	Q/291	8.500		478	Q/602	950	
606	Q/292	7.500		478	Q/603	800	
473	Q/361	7.800		478	Q/604	50	
473	Q/366	4.100		478	Q/611	84	
473	Q/367	6.800		478	Q/612	120	
473	Q/368	3.500		478	Q/613	130	
473	Q/369	5.600		479	Q/614	510	
473	Q/370	3.800		479	Q/615	510	
473	Q/381	3.600		479	Q/616	450	
473	Q/382	2.000		—	Q/618	900	
473	Q/391	1.000		479	Q/619	270	
474	Q/401	2.800		479	Q/620	470	
474	Q/420	1.850		479	Q/621	130	
474	Q/421	4.700		479	Q/622	130	
474	Q/431	1.500		479	Q/623	180	
—	Q/433	1.500		479	Q/624	130	
474	Q/436	4.200		480	Q/631	400	
475	Q/440	500		480	Q/632	650	
475	Q/443	1.800		480	Q/633	640	
475	Q/451	12.600		480	Q/635	970	
475	Q/452	11.500		480	Q/636	830	
476	Q/471	7.500		480	Q/651	415	
476	Q/476	6.300		481	Q/652	740	
476	Q/477	8.700		481	Q/653	780	
—	Q/477-1	10.400		481	Q/654	880	
—	Q/477-2	10.000		481	Q/655	390	

PAG. N°	ART. N°	PREZZO LISTINO	PREZZO NETTO	PAG. N°	ART. N°	PREZZO LISTINO	PREZZO NETTO
481	Q/656	740		487	R/106	--	
482	Q/661	1.200		—	R/109	--	
482	Q/662	1.000		488	R/131	--	
482	Q/663	1.400		488	R/141	--	
482	Q/664	1.300		488	R/142	--	
482	Q/665	660		489	R/151	--	
482	Q/666	250		489	R/152	--	
482	Q/667	1.750		489	R/221	--	
482	Q/668	1.470		489	R/222	--	
483	Q/669	1.800		489	R/223	--	
483	Q/670	2.100		490	R/231	--	
483	Q/671	550		490	R/232	--	
483	Q/672	400		490	R/241	--	
—	Q/690	3.100		490	R/242	--	
—	Q/692	3.100		491	R/246-206	--	
	R			491	R/251	--	
484	R/1-1	--		492	R/501	250	
484	R/1-2	--		492	R/502	2.200	
484	R/1-3	--		492	R/505	30	
484	R/1-4	--		492	R/506	30	
485	R/2	--		492	R/507	1.200	
485	R/2-1	--		492	R/508	550	
485	R/3	--		492	R/509	30	
485	R/6	--		492	R/510	430	
486	R/7	--		492	R/511	430	
486	R/11	4.300		492	R/512	430	
486	R/21	--		492	R/513	500	
486	R/52	--		492	R/514	130	
—	R/52-A	--		492	R/515	2.300	
—	R/53	--		492	R/516	2.200	
—	R/54	--		493	R/517	400	
487	R/56	--		493	R/518	1.800	
—	R/56-A	--		493	R/519	470	
487	R/81	--		493	R/520	150	
—	R/86	3.900		493	R/522	160	
—	R/92	--		493	R/523	500	
487	R/101	--		494	R/551	2.000	
				494	R/552	500	
				494	R/553	500	

PAG. N°	ART. N°	PREZZO LISTINO	PREZZO NETTO	PAG. N°	ART. N°	PREZZO LISTINO	PREZZO NETTO
494	R/554	150		498	R/661	2.200	
494	R/555	350		498	R/662	380	
494	R/556	210		499	R/663	2.000	
494	R/557	30		499	R/664	150	
494	R/558	390		499	R/665	580	
494	R/559	290		499	R/666	20	
494	R/560	140		499	R/668	1.000	
494	R/561	2.300		499	R/669	2.300	
494	R/562	2.200		500	R/701	2.200	
494	R/563	390		500	R/702	460	
494	R/564	26		500	R/703	150	
495	R/601	26		500	R/704	110	
495	R/602	2.000		500	R/705	40	
495	R/603	160		500	R/706	390	
495	R/604	500		500	R/707	520	
495	R/606	1.050		500	R/708	130	
495	R/607	1.850		500	R/709	1.500	
496	R/608	160		500	R/710	200	
496	R/610	2.000		500	R/712	130	
496	R/611	500		501	R/713	150	
496	R/612	2.300		501	R/714	150	
496	R/613	210		501	R/715	50	
496	R/614	20		501	R/716	150	
496	R/615	390		501	R/717	200	
496	R/616	290		501	R/718	50	
496	R/618	140		501	R/719	200	
496	R/619	2.200		501	R/720	160	
496	R/620	390		501	R/721	300	
496	R/601	26		501	R/722	2.200	
498	R/651	470		501	R/723	400	
498	R/652	160		501	R/724	40	
498	R/653	390		501	R/725	50	
498	R/654	--		501	R/726	30	
498	R/655	1.400		501	R/727	60	
498	R/656	570		501	R/728	100	
498	R/657	2.250		501	R/729	200	
498	R/658	26		501	R/730	1.600	
498	R/659	280		501	R/731	600	
498	R/660	130		502	R/801	450	

PAG. N°	ART. N°	PREZZO LISTINO	PREZZO NETTO	PAG. N°	ART. N°	PREZZO LISTINO	PREZZO NETTO
502	R/802	200		505	R/864	500	
502	R/803	50		505	R/865	7.800	
502	R/804	1.350		505	R/866	--	
502	R/805	1.900		505	R/867	400	
502	R/806	2.300		505	R/868	--	
502	R/807	1.900		505	R/869	1.000	
502	R/808	50		505	R/870	4.400	
502	R/809	250		505	R/871	120	
502	R/810	900		505	R/872	4.600	
502	R/811	2.300		506	R/901	30	
502	R/812	400		506	R/902	1.000	
503	R/813	890		506	R/903	950	
503	R/814	1.900		506	R/904	950	
503	R/815	950		506	R/905	2.200	
503	R/816	700		506	R/906	950	
503	R/817	270		506	R/907	950	
503	R/818-1	2.700		506	R/908	--	
503	R/819	4.900		506	R/909	--	
503	R/820	900		506	R/910	300	
503	R/821	350		506	R/912	30	
503	R/822	--		506	R/913	150	
503	R/823	100		506	R/914	3.000	
503	R/824	1.000		506	R/915	250	
503	R/825	200		506	R/916	--	
503	R/826	250		506	R/917	900	
503	R/827	--		506	R/918	4.800	
504	R/851	550		506	R/919	2.000	
504	R/852	1.300		507	R/920	220	
504	R/853	800		507	R/921	420	
504	R/854	400		507	R/922	1.000	
504	R/855	1.200		507	R/923	700	
504	R/856	1.000		507	R/924	150	
504	R/857	2.400		507	R/925	--	
504	R/858	400		507	R/926	250	
504	R 859	--		507	R/927	--	
504	R 860	4.800		507	R/928	60	
504	R/861	1.500		507	R/929	680	
504	R/862	550		507	R/930	2.500	
504	R/863	1.300		507	R/931	280	

PAG. N°	ART. N°	PREZZO LISTINO	PREZZO NETTO	PAG. N°	ART. N°	PREZZO LISTINO	PREZZO NETTO
507	R/932	450		512	R/1319	6.300	
507	R/933	880		513	R/1325	7.650	
507	R/934	1.200		513	R/1327	13.300	
507	R/935	150		513	R/1329	6.300	
—	R/940	2.350		513	R/1330	10.300	
—	R/941	3.500		513	R/1331	28.400	
—	R/943	1.500		513	R/1332	6.300	
—	R/944	5.500		513	R/1333	10.300	
—	R/945	250		513	R/1334	28.400	
—	R/946	200		514	R/1343	2.800	
—	R/947	220		—	R/1343-1	2.800	
—	R/948	250		514	R/1346	2.800	
—	R/960	300		—	R/1347	5.800	
509	R/1201	8.300		514	R/1350	4.200	
509	R/1202	8.300		—	R/1351	16.700	
509	R/1206	2.000		—	R/1353	10.500	
—	R/1206-1	2.000		—	R/1354	16.700	
509	R/1207	6.000		—	R/1355	6.500	
509	R/1208	2.000		514	R/1356	1.800	
—	R/1208-1	2.100		514	R/1357	1.250	
509	R/1209	2.000		514	R/1358	5.500	
509	R/1210	10.850		515	R/1361	5.300	
509	R/1211	4.200		515	R/1362	900	
509	R/1213	4.200		515	R/1363	4.500	
509	R/1214	4.200		515	R/1366	6.600	
—	R/1216	1.000		515	R/1367	9.200	
—	R/1217	1.350		515	R/1377	4.000	
—	R/1218	1.500		515	R/1378	8.000	
509	R/1221	260		515	R/1381	7.000	
510	R/1226	2.500		515	R/1382	7.100	
510	R/1231	390		515	R/1388	29.000	
510	R/1241	36.400		515	R/1389	7.100	
510	R/1243	14.000		515	R/1390	10.000	
510	R/1245	17.200		516	R/1391	6.200	
511	R/1303	6.900		516	R/1392	6.200	
511	R/1304	7.100		516	R/1393	6.200	
512	R/1311	4.500		516	R/1394	30.000	
512	R/1316	3.900		516	R/1398	7.900	
512	R/1317	3.200		516	R/1406	13.000	

PAG. Nº	ART. Nº	PREZZO LISTINO	PREZZO NETTO	PAG. Nº	ART. Nº	PREZZO LISTINO	PREZZO NETTO
516	R/1407	44.000		521	R/1566	700	
516	R/1408	— —		521	R/1571	1.000	
516	R/1409	— —		521	R/1572	1.000	
517	R/1411	3.400		522	R/1581	700	
517	R/1412	1.900		522	R/1582	700	
517	R/1413	1.900		522	R/1591	600	
—	R/1414	4.500		522	R/1592	600	
—	R/1415	4.500		522	R/1601	600	
517	R/1416	4.350		522	R/1602	600	
517	R/1421	3.000		522	R/1603	600	
517	R/1422	3.000		522	R/1604	600	
517	R/1423	6.800		522	R/1606	5.400	
518	R/1425	7.500		522	R/1607	1.250	
518	R/1426	3.500		522	R/1611	1.600	
518	R/1427	11.500		522	R/1612	300	
518	R/1428	— —		522	R/1613	300	
518	R/1430	30.400		522	R/1615	500	
518	R/1431	7.500		522	R/1616	500	
519	R/1432	8.500		522	R/1621	2.200	
519	R/1433	26.000		522	R/1631	2.200	
519	R/1434	11.000		523	R/1641	600	
519	R/1441	1.700		523	R/1650	600	
519	R/1442	2.500		523	R/1651	500	
520	R/1501	400		523	R/1652	500	
520	R/1502	400		523	R/1661	500	
520	R/1511	250		523	R/1662	500	
520	R/1512	250		523	R/1671	1.250	
520	R/1521	250		523	R/1672	1.250	
520	R/1522	250		523	R/1681	600	
520	R/1531	500		523	R/1682	600	
520	R/1532	500		523	R/1683	600	
520	R/1533	500		523	R/1691	800	
521	R/1535	1.400		523	R/1692	800	
521	R/1541	600		523	R/1697	1.400	
521	R/1551	500		524	R/1701	600	
521	R/1552	500		524	R/1702	600	
521	R/1561	700		524	R/1703	600	
521	R/1562	700		524	R/1704	600	
521	R/1565	700		524	R/1705	800	

PAG. N°	ART. N°	PREZZO LISTINO	PREZZO NETTO	PAG. N°	ART. N°	PREZZO LISTINO	PREZZO NETTO
524	R/1721	800		527	R/1804	2.100‰	
524	R/1722	800		527	R/1805	2.100‰	
524	R/1741	800		527	R/1811	990‰	
524	R/1742	800		527	R/1812	990‰	
524	R/1743	800		527	R/1841	1.900‰	
524	R/1744	800		527	R/1842	2.600‰	
524	R/1745	5.400		527	R/1843	1.900‰	
524	R/1746	800		527	R/1844	1.500‰	
524	R/1747	800		527	R/1845	1.500‰	
525	R/1748	1.800		528	R/1861	570	
525	R/1749	1.800		528	R/1862	300	
525	R/1751	1.800		528	R/1871	1.800	
525	R/1761	5.200		528	R/1872	1.800	
525	R/1766	400		529	R/1881	2.500	
525	R/1771	800		529	R/1882	1.800	
525	R/1772	800		529	R/1883	5.500	
525	R/1777	800		529	R/1902	1.800	
525	R/1779	5.400		—	R/1903	1.800	
525	R/1780	800		529	R/1911	550	
525	R/1781	800		529	R/1921	780	
525	R/1782	5.400		529	R/1931	600	
525	R/1783	800		529	R/1932	600	
525	R/1785	800		529	R/1933	600	
525	R/1786	800		529	R/1951	500	
526	R/1788	800		529	R/1961	370	
526	R/1789	800		—	R/1966	4.000	
526	R/1791	1.400		529	R/1971	350	
526	R/1792	1.400		530	R/2101	550	
526	R/1793	900		530	R/2103	14	
526	R/1794	900		530	R/2104	14	
526	R/1795	800		530	R/2105	2.200	
526	R/1796	800		530	R/2106	2.500	
526	R/1798	900		530	R/2107	130	
526	R/1799	900		530	R/2108	40	
526	R/1800	600		530	R/2109	400	
526	R/1800-1	600		530	R/2110	440	
527	R/1801	250		530	R/2111	70	
527	R/1802	1.600‰		530	R/2112	500	
527	R/1803	1.600‰		531	R/2121	3.200	

PAG. N°	ART. N°	PREZZO LISTINO	PREZZO NETTO	PAG. N°	ART. N°	PREZZO LISTINO	PREZZO NETTO
531	R/2122	4.100		533	R/2551	30	
531	R/2123	4.100			S		
531	R/2124	3.200					
—	R/2125	2.500					
531	R/2151	850		534	S/161		45.000
531	R/2152	850		534	S/171		48.000
531	R/2153	850		534	S/181		54.000
531	R/2161	850		535	S/182		36.000
531	R/2162	850		535	S/183		7.200
531	R/2163	850		536	S/201		44.000
531	R/2171	850		536	S/202	1.650	
531	R/2172	850		536	S/203	1.650	
531	R/2173	850		536	S/204	6.000	
531	R/2181	950		537	S/211		16.500
531	R/2182	950		537	S/212		29.500
531	R/2183	950		—	S/216		75.000
532	R/2201	1.300		538	S/301	1.600	
532	R/2202	1.300		538	S/302	1.150	
532	R/2206	1.300		538	S/303	2.250	
532	R/2207	1.300		538	S/311	5.000	
532	R/2211	1.300		538	S/312	5.000	
532	R/2212	1.300		538	S/313	2.500	
532	R/2221	3.700		538	S/314	5.000	
532	R/2222	3.700		538	S/315	5.000	
—	R/2223	3.750		538	S/316	2.500	
532	R/2231	3.300		539	S/321	10.200	
532	R/2232	3.300		539	S/322	7.600	
532	R/2241	500		539	S/331	2.850	
532	R/2242	500		539	S/332	1.500	
532	R/2271	1.100		539	S/336	7.700	
532	R/2272	950		540	S/340	— —	
532	R/2276	1.700		540	S/341	800	
532	R/2281	900		540	S/342	800	
533	R/2501	120		541	S/351	6.500	
533	R/2502	300		541	S/352	6.500	
533	R/2503	160		541	S/353	6.500	
533	R/2521	150		541	S/354	6.500	
533	R/2531	40		541	S/355	2.600	
533	R/2541	12		541	S/356	2.600	

PAG. N°	ART. N°	PREZZO LISTINO	PREZZO NETTO	PAG. N°	ART. N°	PREZZO LISTINO	PREZZO NETTO
541	S/357	2.600		544	S/627-2	3.100	
541	S/358	3.900		544	S/630	4.800	
542	S/361	5.500		544	S/630-1	6.800	
542	S/362	5.000		544	S/633	9.500	
542	S/363	10.500		544	S/634		
542	S/371	800		545	S/651	1.000	
542	S/376	550		545	S/653	2.700	
542	S/381	1.000		545	S/655	3.600	
542	S/382	3.500		545	S/657	4.100	
543	S/601 c.s.	120		545	S/652	1.100	
543	S/601-1 c.s.	230		545	S/654	3.500	
543	S/601-2 c.s.	180		545	S/656	4.250	
543	S/601-3 c.s.	250		545	S/658	5.500	
543	S/602 c.s.	270		545	S/659	6.000	
543	S/603 c.s.	420		545	S/703	2.700	
—	S/603-1	—		545	S/705	3.700	
543	S/604 c.s.	430		545	S/707	4.850	
543	S/605 c.s.	1.700		545	S/702	1.500	
543	S/606	100		545	S/704	3.600	
543	S/607	1.600		545	S/706	4.950	
543	S/608	250		545	S/708	6.400	
543	S/609	350		546	S/717	10.900	
543	S/610	400		546	S/718	12.400	
544	S/625	750		546	S/719	850	
544	S/625-1	950		546	S/720	1.500	
544	S/625-2	1.100		546	S/720-1	300	
544	S/628	1.600		—	S/721	2.800	
544	S/628-1	2.500		547	S/722	7.800	
544	S/631	3.100		547	S/723	7.800	
544	S/631-1	7.500					
544	S/626	1.000					
544	S/626-1	1.400					
544	S/626-2	2.850					
544	S/629	2.200		548	T/1	626	
544	S/629-1	3.400		548	T/2	626	
544	S/632	4.200		548	T/16	1.500	
544	S/632-1	9.500		548	T/21	400	
544	S/627	2.100		548	T/22	400	
544	S/627-1	2.700		548	T/23	400	
				548	T/31	400	

T

PAG. N°	ART. N°	PREZZO LISTINO	PREZZO NETTO	PAG. N°	ART. N°	PREZZO LISTINO	PREZZO NETTO
—	T/35	200		562	T/239		58.000
548	T/41	600		562	T/240		25.000
548	T/51	600		562	T/241		81.000
548	T/61	500		563	T/242		60.000
549	T/101		7.500	563	T/243		83.000
549	T/102		13.500	563	T/244		106.000
550	T/104		10.500	564	T/245		36.000
550	T/105		13.500	564	T/246		43.000
550	T/106		12.300	—	T/247		40.500
551	T/108		21.500	564	T/248		30.000
551	T/111		31.000	565	T/249		12.000
552	T/112		27.000	565	T/250		15.000
552	T/113		— —	565	T/251		45.000
552	T/114		— —	—	T/260		2.800
552	T/117		47.000	566	T/281		9.000
553	T/118		7.500	566	T/282		11.000
553	T/119		29.000	566	T/283		33.000
609	T/120	74.000		567	T/285		2.500
554	T/121		9.000	567	T/286		2.500
554	T/122		14.800	567	T/287		3.950
554	T/123		38.000	567	T/288		3.950
555	T/131		44.000	567	T/289		1.500
555	T/132		9.800	567	T/290		2.500
555	T/133		7.500	568	T/302		1.850
555	T/141		48.000	568	T/312		1.850
556	T/161		122.000	568	T/321		4.100
557	T/181		22.500	568	T/322		1.850
557	T/191		87.000	568	T/323		3.000
557	T/201		33.000	568	T/324		3.400
558	T/211		75.000	568	T/325		4.000
558	T/221		120.000	568	T/331		4.200
559	T/231		40.000	568	T/332		1.850
559	T/232		150.000	568	T/333		3.150
559	T/233		110.000	568	T/334		3.550
560	T/234		42.000	568	T/335		4.200
560	T/235		62.000	568	T/352		2.000
561	T/236		100.000	568	T/354		3.200
561	T/237		92.000	568	T/361		3.800
562	T/238		68.000	568	T/363		2.700

PAG. N°	ART. N°	PREZZO LISTINO	PREZZO NETTO	PAG. N°	ART. N°	PREZZO LISTINO	PREZZO NETTO
568	T/371		3.800	570	T/541		2.950
568	T/372		1.850	570	T/542		2.950
568	T/373		2.700	570	T/544		4.800
568	T/374		3.200	570	T/551		19.000
568	T/375		3.800	570	T/552		15.000
568	T/383		2.700	570	T/553		13.500
568	T/385		3.800	570	T/554		12.500
568	T/404		5.150	---	T/560 c.b.		9.500
568	T/405		5.900	---	T/561 c.b.		11.000
568	T/411		5.900	---	T/570 c.b.		8.000
568	T/413		4.300	---	T/571 c.b.		8.000
568	T/414		5.150	---	T/572 c.b.		9.000
568	T/415		5.900	---	T/573		12.500
568	T/421		5.900				
568	T/423		4.300				
568	T/424		5.150				
568	T/425		5.900				
568	T/443		5.100	572	U/1	8.800	
568	T/444		6.100	572	U/31	4.000	
568	T/445		7.000	572	U/50	2.600	
568	T/453		4.650	573	U/52	1.800	
568	T/454		5.200	573	U/52-1	1.900	
568	T/455		5.950	573	U/53	2.700	
568	T/463		4.650	573	U/54	1.900	
568	T/464		5.200	573	U/55	2.600	
568	T/465		5.950	573	U/56	1.900	
568	T/483		4.250	573	U/67	2.700	
568	T/484		5.100	573	U/68	1.800	
568	T/485		5.850	573	U/69	2.200	
568	T/491		5.850	573	U/70	2.200	
568	T/493		4.200	---	U/71	1.600	
568	T/494		5.100	---	U/72	2.200	
568	T/495		5.850	---	U/73	3.400	
568	T/501		5.850	---	U/74	3.400	
568	T/503		4.250	---	U/75	2.100	
568	T/504		5.100	---	U/76	3.400	
568	T/505		5.850	---	U/79	2.300	
568	T/531		19.000	574	U/202	800	
568	T/532		22.000	574	U/203	1.100	
				574	U/209	500	

PAG. N°	ART. N°	PREZZO LISTINO	PREZZO NETTO	PAG. N°	ART. N°	PREZZO LISTINO	PREZZO NETTO
574	U/210	650		577	U/371	88	
574	U/211	550		577	U/372	114	
574	U/212	550		577	U/381	88	
574	U/221	160		577	U/382	114	
574	U/222	80		578	U/386	930	
575	U/251	50		578	U/387	830	
575	U/252	64		578	U/391	200	
575	U/253	100		578	U/401	1.400	
575	U/254	126		578	U/411	1.600	
575	U/255	180		579	U/422	150	
575	U/256	450		579	U/424	180	
—	U/256-1	150		579	U/442	280	
—	U/256-2	150		580	U/451	2.200	
575	U/257	170		580	U/452	1.500	
575	U/258	196		580	U/453	2.100	
575	U/259	310		580	U/454	2.100	
575	U/260	350		580	U/455	1.900	
575	U/261	350		581	U/459	4.800	
576	U/262	260		—	U/461-1	2.100	
576	U/271	70		—	U/462-1	2.200	
576	U/272	126		—	U/463-1	2.200	
576	U/281	250		—	U/464-1	1.900	
576	U/282	300		—	U/465	1.100	
576	U/291	300		—	U/465-1	2.350	
576	U/292	370		—	U/465-2	2.350	
576	U/301	320		—	U/465-3	2.350	
576	U/302	410		583	U/466	650	
576	U/311	360		583	U/467	550	
576	U/312	470		583	U/468	500	
577	U/321	90		583	U/469	500	
577	U/322	116		583	U/471	750	
577	U/331	88		583	U/472	1.000	
577	U/332	114		583	U/473	870	
577	U/341	88		583	U/477	690	
577	U/342	114		583	U/478	690	
577	U/351	88		583	U/479	500	
577	U/352	114		583	U/481	7.100	
577	U/361	88		583	U/491	7.100	
577	U/362	114		583	U/501	9.900	

PAG. N°	ART. N°	PREZZO LISTINO	PREZZO NETTO	PAG. N°	ART. N°	PREZZO LISTINO	PREZZO NETTO
	Z						
				599	Z/261	10.000	
				599	Z/262	28.000	
584	Z/81		22.500	599	Z/263	10.500	
584	Z/91		25.000	599	Z/264	18.000	
585	Z/101		29.000	599	Z/265	10.500	
585	Z/111		34.000	599	Z/266	18.000	
586	Z/116		39.000	599	Z/267	17.000	
587	Z/121		35.000	599	Z/268	35.000	
588	Z/131		56.000	600	Z/269	28.000	
589	Z/141		66.000	600	Z/270	46.000	
589	Z/151		32.000	600	Z/276	33.000	
590	Z/153		26.000	600	Z/277	51.000	
590	Z/154		21.000	601	Z/278	29.000	
591	Z/156		8.500	601	Z/279	47.000	
591	Z/157		8.500	601	Z/281	85.000	
591	Z/158		17.000	602	Z/390	16.000	
592	Z/161		64.000	602	Z/391	11.000	
593	Z/166		31.500	—	Z/450	22.500	
593	Z/167		84.000	—	Z/451	43.500	
594	Z/182	50.000					
594	Z/183	110.000					
594	Z/186	16.200					
595	Z/202	12.250		—	H/189	3.450	
595	Z/203	16.750		607	G/1537	400	
595	Z/204	33.750		607	G/1623	1.100	
595	Z/205	49.000		—	R/1536	500	
595	Z/206	42.000		—	R/1538	500	
596	Z/207	112.000		—	T/261		6.800
596	Z/212	42.000					
596	Z/213	24.000					
596	Z/214	65.000					
596	Z/216	— —					
596	Z/217	— —					
596	Z/218	— —					
597	Z/231		19.500				
597	Z/241		32.000				
—	Z/251	31.000					
—	Z/254	30.000					
—	Z/260	4.800					

Gian Bruno Castelfranchi

DIREZIONE GENERALE:

Via Petrella, 6 - **MILANO** - Telef. 211.051/5

ORGANIZZAZIONE DI VENDITA:

Via Riva Reno, 62 - **BOLOGNA** - Telefono 236.600

Corso Umberto, 77 - **CIVITANOVA
MARCHE** - Telefono 73.227

Via Marignolle, 11 - **FIRENZE** - Telefono 483.515

Via Roma, 28 - **NAPOLI** - Telefono 321.992

P.za 7 Settembre, 21 - **NAPOLI** - Telefono 322.955

Via Beldomandi, 1 - **PADOVA** - Telefono 39.799

Via della Scrofa, 80 - **ROMA** - Telefono 564.165

Via Princ. Tommaso, 36 - **TORINO** - Telefono 651.587

REGISTRATORE PORTATILE PT/15

Bobine da

3 1/2"

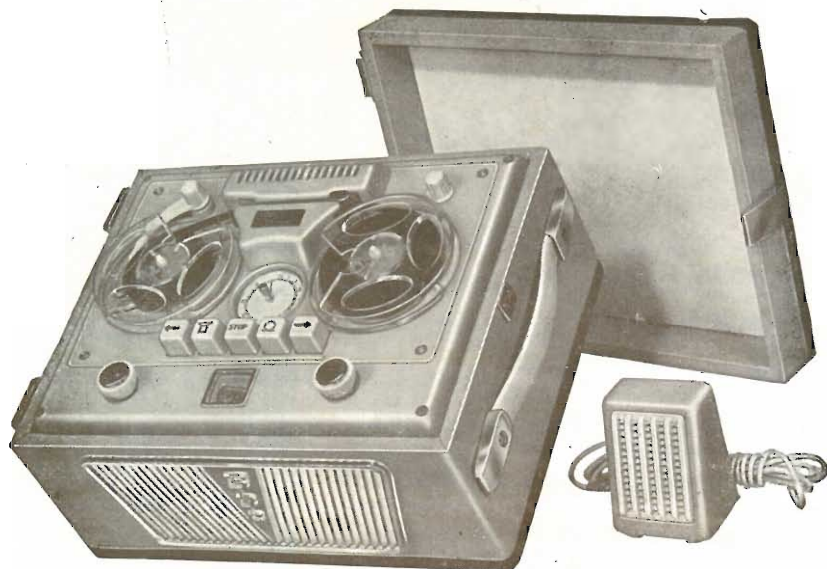

- ◆ Registratore portatile a nastro con bobine da 3 1/2"
- ◆ Comandi di commutazione circuiti a tastiera
- ◆ Contatore del nastro registrato
- ◆ Amplificatore incorporato a tre valvole
- ◆ Potenza d'uscita indistorta: 2,5 W.
- ◆ Controlli: Volume - Tono
- ◆ Due velocità: 4,75 e 9,5 cm./sec.
- ◆ Minime dimensioni: cm. 20 x 21 x 15

G B C
electronics

L. 49.500

REGISTRATORE A TRANSISTORS

GBC

ascot

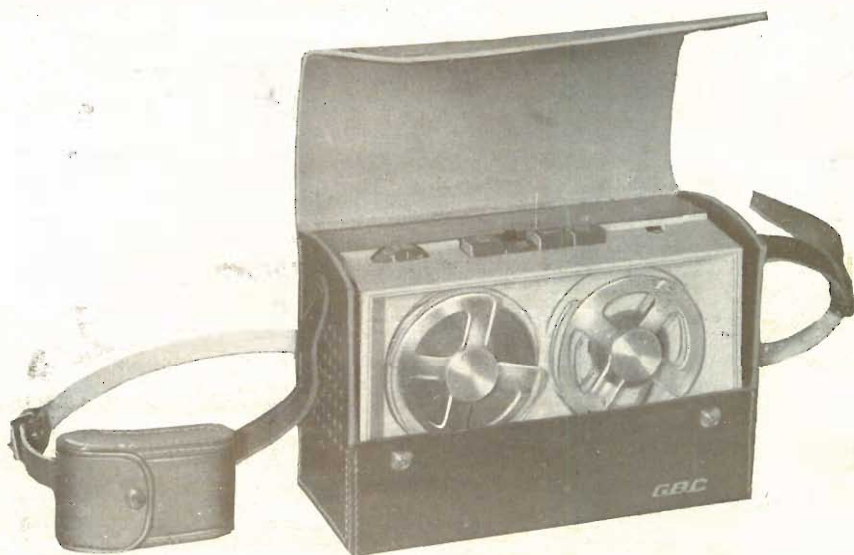

- ◆ Portatile con batterie incorporate
- ◆ Commutazioni a tastiera
- ◆ Bobine da 3 $\frac{1}{2}$ "
- ◆ Microfono dinamico
- ◆ Amplificatore a 5 transistors incorporati
- ◆ Regolatore centrifugo giri motore
- ◆ Dimensioni: cm. 22,5 x 9 x 15
- ◆ Peso (completo di batterie): Kg. 2.200

L. 59.000